

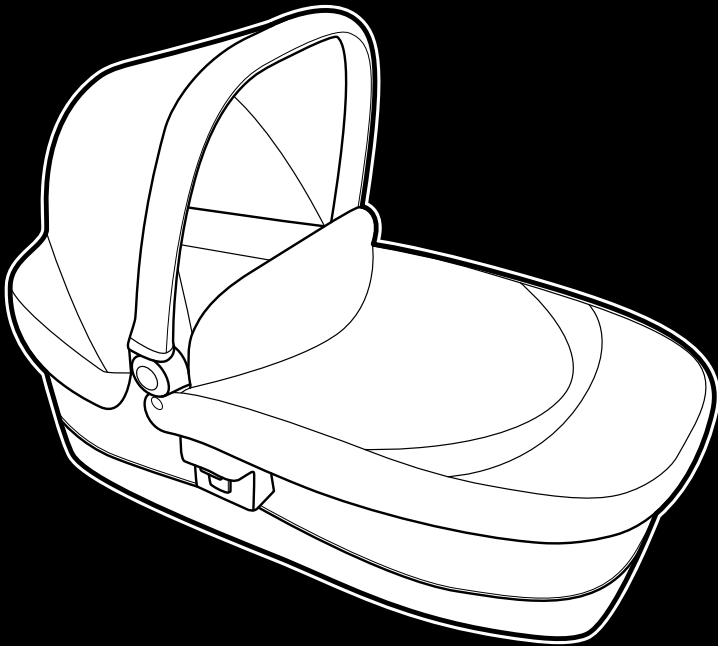

# Time2Grow™ Carry Cot

## INSTRUCTIONS



[gracobaby.eu](http://gracobaby.eu) • [graco.co.uk](http://graco.co.uk) • [gracobaby.pl](http://gracobaby.pl)

GIM-0101C

**IMPORTANT-Read the instructions carefully before use and keep for future reference.**

### Parts list

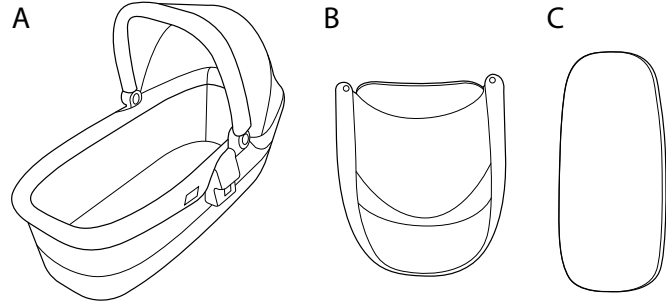

### To Set Up Carry Cot

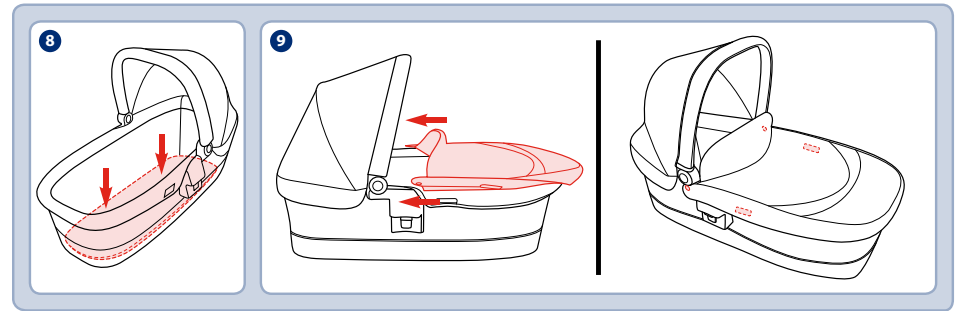
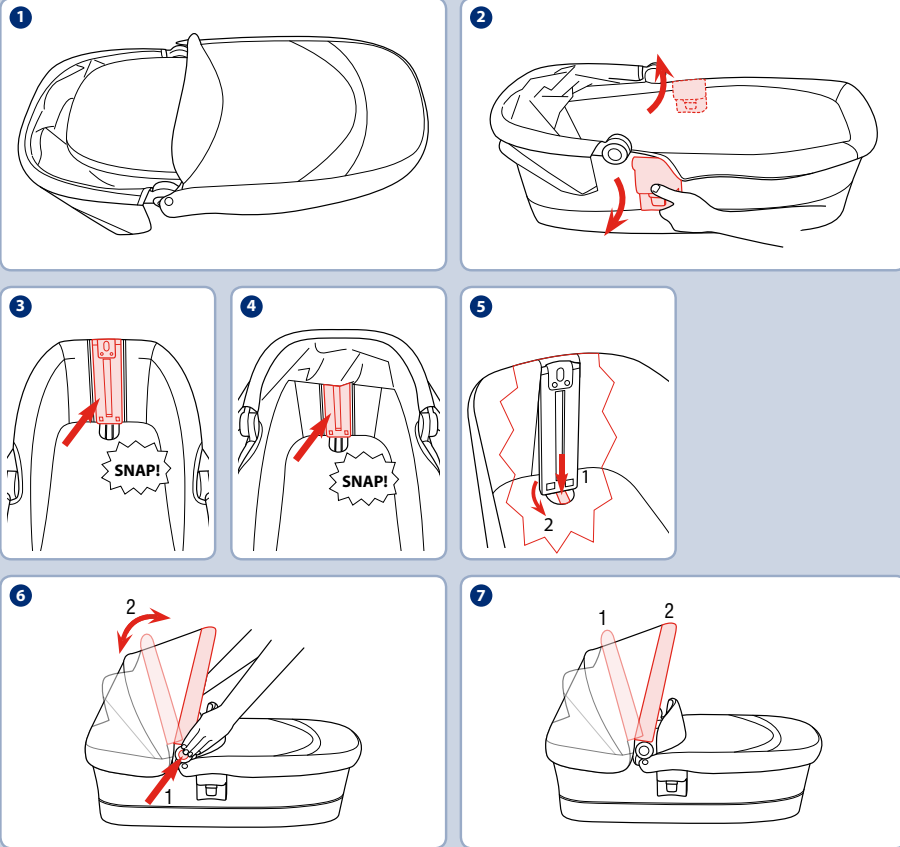

### To Attach And Remove Adapter (May Not Be Included)

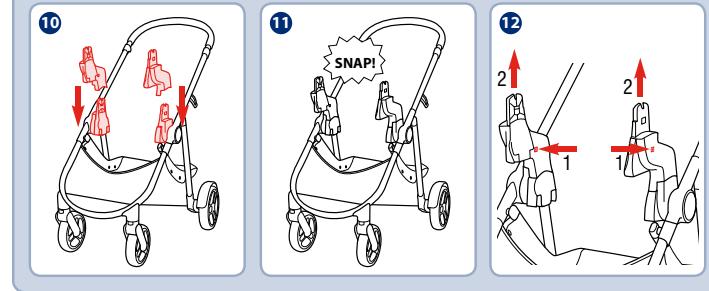

### To Use Carry Cot

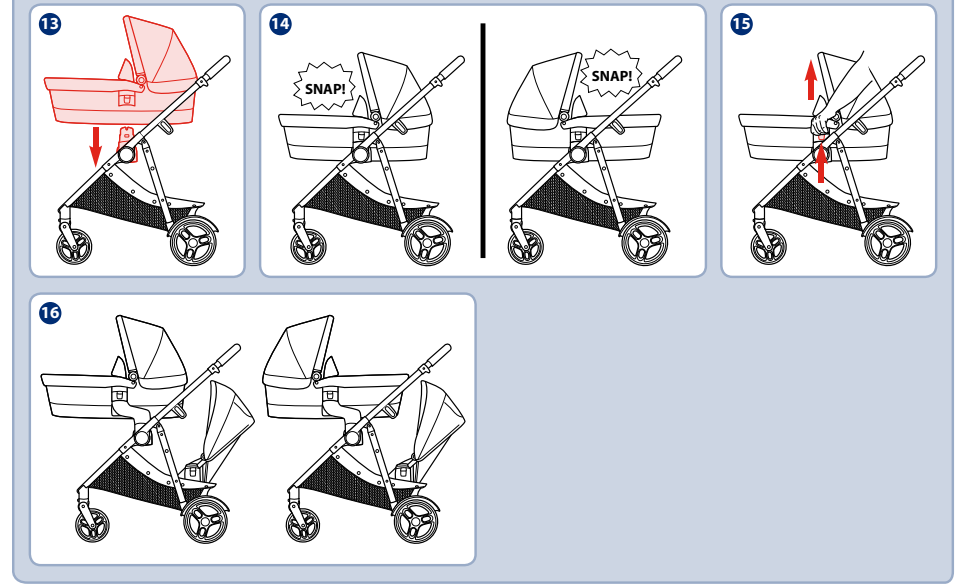

## Detach Soft Goods

17

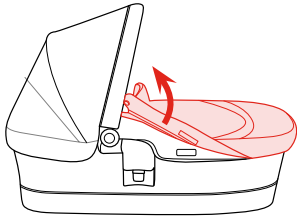

18

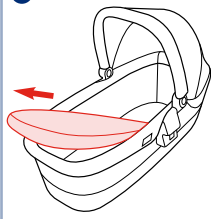

19

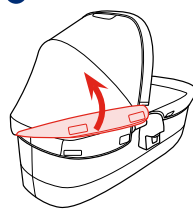

20

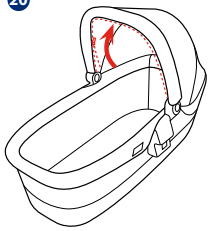

21

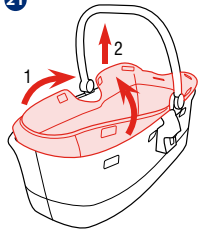

<b>EN</b> English.....	5-6
<b>FR</b> Français.....	7-9
<b>DE</b> Deutsch.....	10-12
<b>NL</b> Nederlands.....	13-15
<b>IT</b> Italiano.....	16-18
<b>ES</b> Español.....	19-21
<b>PT</b> Português.....	22-24
<b>PL</b> Polski.....	25-27
<b>CZ</b> Český.....	28-30
<b>SK</b> Slovenčina.....	31-33
<b>HR</b> Hrvatski.....	34-36
<b>SR</b> Srpski.....	37-39
<b>SL</b> Slovenščina.....	40-42
<b>RU</b> Русский.....	43-45
<b>DA</b> Dansk.....	46-47
<b>NO</b> Norsk.....	48-49
<b>SV</b> Svenska.....	50-51
<b>FI</b> Suomi.....	52-53
<b>HU</b> Magyar.....	54-56
<b>RO</b> Română.....	57-59
<b>EL</b> Ελληνικά.....	60-62
<b>TR</b> Türkçe.....	63-66
٧٠-٦٧.....	العربية <b>AR</b>

## EN WARNING

Complies to EN 1466:2014/AC:2015.

### IMPORTANT - KEEP THESE INSTRUCTIONS FOR FUTURE REFERENCE

**YOUR CHILD'S SAFETY MAY BE AFFECTED IF YOU DO NOT FOLLOW THESE INSTRUCTIONS.**

NEVER use this product on a stand.

This carry cot is suitable only for a child who can not sit up unaided, roll over and can not push itself up on its hands and knees. Maximum weight of the child: 9kg.

Only use on a firm, horizontal level and dry surface.

DO NOT let other children play unattended near the carry cot.

DO NOT use if any part of the carry cot is broken, torn or missing.

Only use replacement parts supplied or approved by the manufacturer.

DO NOT place the carry cot near an open fire or other source of strong heat.

The handle and the bottom of the carry cot should be inspected regularly for signs of damage and wear.

Before carrying or lifting, make sure that the handle is in the correct position of use.

The head of the child in the carry cot should never be lower than the body of the child.

DO NOT use or add another mattress on top of the mattress provided or recommended by the manufacturers.

Keep small parts away from children as they pose a choking hazard.

Be aware of the risk of open fire and other source of strong heat, such as electric bar fires, gas fires, etc., in the near vicinity of carry cot.

Check that the attachment devices are correctly engaged before use.

Ensure that all the locking devices are engaged before use.

This product is not to be used for long term sleeping.

To avoid any danger of suffocation, remove all plastic covers before using this item and destroy or keep away from babies and children.

DO NOT store your product in a damp place. Always allow the fabric to dry naturally away from direct heat.

DO NOT carry additional children, goods, accessories in or on this product except as permitted in this instruction. They may cause the product to become unstable.

DO NOT place any item on the canopy.

NEVER place the child with their head at the foot end of the carry cot.

NEVER leave a child in the product when ascending or descending stairs or escalators, or when traveling on other forms of transport.

Never carry more than one child at a time in this carry cot.

Any load attached to the handle affects the stability of the carry cot.

To avoid injury ensure that the child is kept away when unfolding and folding this product.

## CARE & MAINTENANCE

Clean the frame, plastic parts, and fabric with a damp cloth, but do not use abrasives or bleach. Do not use silicon lubricants as they will attract dirt and grime. Do not store the carry cot in a damp place.

To ensure long-lasting use, wipe this product off with a soft, absorbent cloth after using it in rainy weather and before storing away.

Refer to the care labels attached to the soft goods for washing and drying instructions.

It is normal for fabric to color from sunlight and to show wear and tear after a long period of use, even when used normally.

For reasons of safety, only use Graco® replacement parts.

Check regularly if everything functions properly. If any parts are torn, broken, or missing, stop using this product.

## Parts list

**A** Carry Cot Frame

**B** Carry Cot Cover

**C** Mattress Pad

## Product Set Up

### To Set Up Carry Cot

See images **1** - **9**

- The handle has 2 positions, please benchmark images **7**.
  - 7** - 1 convenience position
  - 7** - 2 fully-extended position

The handle will stop in the convenience position for accessing child. To continue to open the canopy further, push the buttons on both sides of the handle and pull canopy towards the foot end of the carry cot until it clicks into the fully extended position.

Be sure handle is locked in the fully extended position before lifting the carry cot by the handle.

- To avoid serious injury, always use the mattress pad when using the carry cot.

## Product Use

### To Attach and Remove Adapter (May Not Be Included)

See images **10** - **12**

- Remove the adapter before folding the stroller.

### To Use Carry Cot

See images **13** - **16**

- The carry cot can attach in a forward or rearward facing mode when on the adapter.
- Remove the carry cot before folding the stroller.

### Detach Soft Goods

See images **17** - **21**

To re-assemble carry cot soft goods, follow the steps above in reverse **21** - **17**.

## FR AVERTISSEMENT

Conforme à la norme EN 1466:2014/AC:2015.

### IMPORTANT - CONSERVEZ CES INSTRUCTIONS POUR CONSULTATION ULTÉRIEURE

LA SÉCURITÉ DE VOTRE ENFANT POURRAIT ÊTRE COMPROMISE SI VOUS NE SUIVEZ PAS CES INSTRUCTIONS.

NE JAMAIS utiliser cette nacelle sur un support.

Cette nacelle est uniquement adaptée aux enfants qui ne parviennent pas à s'asseoir, se retourner ou se dresser sur leurs mains et genoux sans assistance. Poids maximum de l'enfant : 9 kg.

Utilisez uniquement sur une surface ferme, à niveau et sèche.

NE PAS laisser pas d'autre enfant jouer à proximité de la nacelle.

NE PAS utiliser la nacelle si des pièces sont cassées, abimées ou manquantes.

Utilisez uniquement les pièces de rechange fournies ou approuvées par le fabricant.

NE PAS placer la nacelle près d'un feu ouvert ou d'une autre source de chaleur intense.

Les poignées et le dessous de la nacelle doivent être inspectés régulièrement à la recherche de signes de dommages et d'usure.

Avant de transporter ou de soulever, assurez-vous que la ou les poignées sont dans la bonne position d'utilisation.

La tête de l'enfant dans la nacelle ne doit jamais être plus basse que le corps de l'enfant.

NE PAS utiliser ou ajouter un autre matelas au-dessus du matelas fourni ou recommandé par le fabricant.

Gardez les petites pièces à l'écart des enfants car elles présentent des risques d'étouffement.

Prenez note des risques issus du feu et d'autre sources de chaleur, comme les incendies électriques, les gaz combustibles... situés à proximité de la nacelle.

Assurez-vous que les attaches sont correctement enclenchées avant l'utilisation.

Assurez-vous que tous les verrous sont enclenchés avant l'utilisation.

Ce produit ne doit pas être utilisé pour le sommeil prolongé.

Pour éviter tout risque de suffocation, retirez toutes les protections en plastique avant d'utiliser ce produit et détruisez-les ou bien conservez-les hors de portée des bébés et des enfants.

NE PAS conserver votre produit dans un endroit humide. Laissez toujours sécher naturellement le tissu à l'écart des sources directes de chaleur.

NE PAS transporter d'enfant, de bien ou d'accessoire supplémentaire dans ou sur le produit, à l'exception des autorisations de ce feuillet. Ils pourraient compromettre la stabilité du produit.

NE PAS placer d'objet sur la voilure.

NE JAMAIS positionner l'enfant dans la nacelle avec sa tête tournée vers le pied de la nacelle.

NE JAMAIS laisser un enfant dans le produit lorsque vous empruntez des escaliers ou escalators, ou bien lorsque

vous voyagez via toute autre forme de transport.

Ne transportez jamais plus d'un enfant à la fois dans cette nacelle.

Toute charge attachée à la poignée affecte la stabilité de la nacelle.

Lors du dépliage et du pliage de ce produit, éloignez les enfants pour éviter les blessures.

## ENTRETIEN ET MAINTENANCE

Nettoyez le cadre, les pièces en plastique et le tissu à l'aide d'un chiffon humide, mais n'utilisez pas d'abrasifs ou d'eau de Javel. N'utilisez pas de lubrifiants à base de silicone, car ils attirent la saleté et la crasse. Ne rangez pas la nacelle dans un endroit humide.

Pour garantir une longue durée d'utilisation, essuyez ce produit avec un chiffon doux et absorbant après l'avoir utilisé par temps pluvieux et avant de le ranger.

Consultez l'étiquette d'entretien sur les pièces souples pour obtenir les instructions de lavage et de séchage.

La coloration du tissu exposé au soleil est normale, tout comme les signes d'usure et de déchirement après une longue période d'utilisation, même normale.

Pour des raisons de sécurité, n'utilisez que les pièces de rechange Graco®.

Vérifiez régulièrement si tout fonctionne correctement. Si des pièces sont déchirées, endommagées ou manquantes, arrêtez d'utiliser ce produit.

## Liste des pièces

- A** Cadre de la nacelle
- B** Housse de la nacelle
- C** Coussin du matelas

## Installation du produit

### Pour installer le la nacelle

Voir les images **1** - **9**

- La poignée dispose de 2 positions, veuillez consulter les images **7**.
  - 7** - 1 position pratique
  - 7** - 2 position entièrement déployée

La poignée s'arrêtera en position pratique pour permettre l'accès à l'enfant. Pour déployer davantage la voilure, appuyez sur les boutons situés de part et d'autre de la poignée et tirez la voilure vers le pied de la nacelle jusqu'à ce qu'elle s'enclenche en position entièrement déployée.

Vérifiez que poignée est verrouillée dans la position entièrement déployée avant de soulever la nacelle par la poignée.

- Pour éviter des blessures graves, utilisez toujours le matelas avec la nacelle.

## Utilisation du produit

### Pour fixer et démonter l'adaptateur (Peut ne pas être inclus)

Voir les images **10** - **12**

- Retirez l'adaptateur avant de plier la poussette.

## Pour utiliser la nacelle

Voir les images 13 - 16

- La nacelle peut s'utiliser en orientation vers l'avant ou vers l'arrière lorsqu'elle est utilisée avec l'adaptateur.
- Retirez la nacelle avant de plier la poussette.

## Détacher les parties souples

Voir les images 17 - 21

Pour ré-assembler les parties souples du nacelle, suivez les étapes ci-dessus dans l'ordre inverse 21 - 17.

## DE ⚠️ WARNHINWEISE

Entspricht EN 1466:2014/AC:2015.

### WICHTIG – BEWAHREN SIE DIESE ANLEITUNG FÜR EINE SPÄTERE BEZUGNAHME AUF.

### DIE SICHERHEIT IHRES KINDES STEHT AUF DEM SPIEL, FALLS SIE DIESE ANWEISUNGEN IGNORIEREN.

Verwenden Sie dieses Produkt NIEMALS auf einem Ständer.

Diese Tragetasche ist nur für ein Kind geeignet, das nicht allein aufstehen, sich umdrehen und sich nicht auf seine Hände und Knie aufstützen kann. Maximalgewicht des Kindes: 9 kg.

Nur auf einer festen, horizontalen und trockenen Fläche verwenden.

Lassen Sie andere Kinder NICHT unbeaufsichtigt in der Nähe der Tragetasche spielen.

NICHT verwenden, wenn ein Teil der Tragetasche beschädigt oder zerrissen ist oder fehlt.

Nur Ersatzteile verwenden, die vom Hersteller geliefert oder freigegeben wurden.

NICHT in der Nähe eines offenen Feuers oder einer anderen Quelle von starker Hitze platzieren.

Der Griff und der Boden der Tragetasche sollten regelmäßig auf Zeichen von Beschädigung und Verschleiß überprüft werden.

Bevor Sie das Produkt tragen oder heben, stellen Sie sicher, dass sich der Griff in der korrekten Nutzungsposition befindet.

Der Kopf des Kindes in der Tragetasche sollte niemals niedriger liegen als der Körper des Kindes.

KEINE andere Matratze auf der Matratze verwenden oder hinzufügen, die von den Herstellern bereitgestellt oder empfohlen wird.

Halten Sie Kleinteile von Kindern fern; es besteht Verschluckungsgefahr.

Beachten Sie die Gefahr von offenem Feuer und anderen Hitzequellen wie eingeschalteten Elektro- und Gasherden etc. in der Nähe der Tragetasche.

Prüfen Sie vor der Benutzung, ob die Befestigungsvorrichtungen richtig eingerastet sind.

Stellen Sie vor der Benutzung sicher, dass alle Verriegelungen eingerastet sind.

Dieses Produkt eignet sich nicht für längeres Schlafen.

Vermeiden Sie Erstickungsgefahr, indem Sie vor Benutzung des Produktes sämtliche Kunststoffabdeckungen entfernen und zerstören oder außerhalb der Reichweite von Kindern aufbewahren.

Bewahren Sie Ihr Produkt nicht an einem feuchten Ort auf. Lassen Sie die Textilien immer auf natürliche Weise trocknen, ohne direkte Hitzeeinwirkung.

Transportieren Sie keine zusätzlichen Kinder, Waren, Zubehörteile im oder auf diesem Produkt, sofern dies in dieser Anleitung nicht erlaubt ist. Andernfalls kann das Produkt instabil werden.

Legen Sie nichts auf das Verdeck.

Legen Sie das Kind niemals mit dem Kopf zum Fußende in die Tragetasche.

Lassen Sie Kinder niemals im Produkt, während Sie Treppen oder Rolltreppen

bzw. andere Transportmöglichkeiten nutzen.

Transportieren Sie niemals mehrere Kinder gleichzeitig in diesem Kinderkorb.

Jegliche am Griff angebrachte Last kann die Stabilität der Tragetasche beeinträchtigen.

Um Verletzungen zu vermeiden, stellen Sie sicher, dass sich das Kind nicht in der Nähe befindet, wenn Sie dieses Produkt auf- oder zusammenklappen.

## **PFLEGE UND WARTUNG**

Reinigen Sie Gestell, Kunststoffteile und Textilien mit einem feuchten Tuch. Verzichte Sie auf Scheuer- und Bleichmittel. Verwenden Sie keine Silikonöle, da diese Schmutz und Dreck anziehen. Bewahren Sie Ihre Tragetasche nicht an einem feuchten Ort auf.

Zur Gewährleistung einer langen Einsatzzeit Ihres Produktes sollten Sie es nach Benutzung bei Regenwetter und vor Lagerung mit einem weichen, saugfähigen Tuch abwischen.

Beachten Sie beim Reinigen und Trocknen die Pflegeetiketten an den Textilteilen.

Es ist selbst bei gewöhnlichem Gebrauch normal, dass Textilien nach langer Benutzung durch Sonnenlicht verblassen und Verschleißerscheinungen aufweisen.

Verwenden Sie aus Sicherheitsgründen nur Graco®-Ersatzteile.

Prüfen Sie regelmäßig, ob alles richtig funktioniert. Verwenden Sie das Produkt nicht länger, falls Teile

verschlissen oder beschädigt sind oder fehlen.

## **Teileliste**

- A** Tragetaschengestell
- B** Tragetaschenabdeckung
- C** Matratzenunterlage

## **Produkt aufbauen**

### **Tragetasche aufstellen**

Siehe Abbildungen 1 - 9

- Der Griff hat 2 Positionen, bitte beachten Sie die Abbildungen 7.
- 7 - 1 Komfortposition
- 7 - 2 vollständig ausgezogene Position

Der Griff stoppt in der Komfortposition, damit Sie auf das Kind zugreifen können. Sie können das Verdeck weiter öffnen, indem Sie die Knöpfe an beiden Seiten des Griffs drücken und das Verdeck zum Fußende der Tragetasche ziehen, bis es in der vollständig ausgezogenen Position verriegelt.

Achten Sie darauf, dass der Griff in der vollständig ausgezogenen Position verriegelt ist, bevor Sie die Tragetasche am Griff anheben.

- Verwenden Sie die Tragetasche zur Vermeidung ernsthafter Verletzungen niemals ohne Matratzenauflage.

## **Produkt verwenden**

### **Adapter anbringen und entfernen (möglicherweise nicht enthalten)**

Siehe Abbildungen 10 - 12

- Entfernen Sie den Adapter, bevor Sie den Kinderwagen zusammenfalten.

### **Tragetasche verwenden**

Siehe Abbildungen 13 - 16

- Die Tragetasche kann am Adapter in sowie gegen die Fahrtrichtung angebracht werden.
- Entfernen Sie die Tragetasche, bevor Sie den Kinderwagen zusammenfalten.

### **Textilteile entfernen**

Siehe Abbildungen 17 - 21

Befolgen Sie die obigen Schritte zum Wiederanbringen der Textilteile der Tragetasche in umgekehrter Reihenfolge 21 - 17.

## NL **WAARSCHUWING**

Voldoet aan EN 1466:2014/AC:2015.

### **BELANGRIJK - BEWAAR DEZE INSTRUCTIES ZODAT U ZE LATER OPNIEUW KUNT RAADPLEGEN**

### **HET NIET VOLGEN VAN DEZE INSTRUCTIES KAN GEVOLGEN HEBBEN VOOR DE VEILIGHEID VAN UW KIND.**

Gebruik dit product **NOOIT** op een onderstel.

Deze draagwieg is alleen geschikt voor een kind dat niet zonder hulp rechtop kan zitten, om kan rollen of zichzelf op handen en knieën kan opdrukken. Maximumgewicht van het kind: 9 kg.

Alleen gebruiken op een stevig, horizontaal en droog oppervlak.

GEEN andere kinderen zonder toezicht in de omgeving van de draagwieg laten spelen.

NIET gebruiken als een onderdeel van de draagwieg kapot of gescheurd is, of ontbreekt.

Alleen vervangende onderdelen gebruiken die door de fabrikant zijn geleverd of goedgekeurd.

Plaats de draagwieg NIET in de buurt van open vuur of andere krachtige warmtebronnen.

De handgreep en bodem van de draagwieg moeten regelmatig gecontroleerd worden op tekenen van schade en slijtage.

Voorafgaand aan dragen of optillen moet u ervoor zorgen dat het handvat in de juiste gebruiksstand staat.

Het hoofd van het kind in de draagwieg mag zich nooit lager bevinden dan het lichaam van het kind.

Gebruik GEEN ander matras bovenop het matras dat is voorzien of wordt aanbevolen door de fabrikanten.

Houd kleine onderdelen uit de buurt van kinderen want deze vormen een gevaar voor verstikking.

Houd rekening met het gevaar van open vuur en andere bronnen van grote warmte, zoals elektrische straalkachels, gaskachels, enz. in de buurt van de draagwieg.

Controleer voor het gebruik of de verbonden accessoires goed zijn vastgezet.

Controleer voor het gebruik of alle sluitingen goed vast zitten.

Dit product mag niet worden gebruikt voor langdurig slapen.

Om gevaar voor verstikking te voorkomen, moet u alle plastic afdekkingen verwijderen voordat u dit product gebruikt en deze vernietigen of uit de buurt van baby's en kinderen houden.

Bewaar het product NIET in een vochtige omgeving. Laat het materiaal altijd op natuurlijke wijze drogen, uit de buurt van warmtebronnen.

Vervoer GEEN extra kinderen, goederen, accessoires in of aan dit product, behalve op de manier zoals toegestaan in deze instructie. Hierdoor kan het product instabiel worden.

NIETS op de kap leggen.

NOOIT het kind met het hoofd aan het voeteneinde van de draagwieg leggen.

NOOIT een kind in het product achterlaten als u omhoog of omlaag gaat over trappen of roltrappen, of bij

reizen in andere transportmiddelen.

Nooit meer dan één kind tegelijk in deze draagwieg dragen.

Elke last die aan de handgreep is bevestigd, beïnvloedt de stabiliteit van de draagwieg.

Om letsel te voorkomen, moet u het kind uit de buurt houden tijdens het open- of samenvouwen van dit product.

## **VERZORGING & ONDERHOUD**

Reinig het frame, de plastic onderdelen en het weefsel met een vochtige doek, maar gebruik geen schurende middelen of bleekwater. Gebruik geen silicone smeermiddelen omdat ze vuil en roet aantrekken. Bewaar de draagwieg niet in een vochtige omgeving.

Om er voor te zorgen dat de kinderwagen lang meegaat, moet u hem na gebruik in de regen en voorafgaand aan opbergen afvegen met een zachte absorberende doek. Raadpleeg de verzorgingslabels die aan de zachte goederen zijn bevestigd voor was- en drooginstructies.

Het is normaal dat materialen verkleuren door blootstelling aan zonlicht en na langdurig gebruik slijtage vertonen, zelfs bij gangbaar gebruik.

Uit veiligheidsoverwegingen mag u uitsluitend vervangende onderdelen van Graco® gebruiken.

Controleer regelmatig of alles nog goed werkt. Gebruik de kinderwagen niet meer als onderdelen zijn gescheurd, gebroken of ontbreken.

## **Lijst met onderdelen**

- A** Frame draagwieg
- B** Afdekking draagwieg
- C** Matrasvulling

## **Installeren**

### **De draagwieg opzetten**

Zie afbeeldingen **1** - **9**

- De handgreep heeft 2 standen, markeer afbeeldingen **7**.
    - 7** - 1 gemaksstand
    - 7** - 2 volledig uitgestoken stand
- De handgreep stopt in de gemaksstand voor toegang tot kind. Om de kap verder te blijven openen, drukt u op de knoppen op beide zijden van de handgreep en trekt u de kap richting het voeteneinde van de draagwieg totdat het in de volledig uitgestoken stand klikt.
- Zorg ervoor dat de handgreep in de volledig uitgestoken stand staat voordat u de draagwieg optilt aan de handgreep.
- Gebruik altijd de matras bij gebruik van de draagwieg om ernstig letsel te vermijden.

## **Gebruik product**

### **Adapter bevestigen en verwijderen (is wellicht niet meegeleverd)**

Zie afbeeldingen **10** - **12**

- Verwijder de adapter voordat u de wandelwagen opvouwt.



## De draagwieg gebruiken

Zie afbeeldingen 13 - 16

- De draagwieg kan in vooruit of achteruit kijkende stand worden bevestigd wanneer het op de adapter staat.
- Verwijder de draagwieg voordat u de wandelwagen opvouwt.

## Zachte voorwerpen losmaken

Zie afbeeldingen 17 - 21

Om de zachte goederen van de draagwieg weer te bevestigen, gaat u in omgekeerde volgorde te werk 21 - 17.

## IT AVVERTENZA

Conforme a EN 1466:2014/AC:2015.

### **IMPORTANTE - CONSERVARE LE PRESENTI ISTRUZIONI PER RIFERIMENTI FUTURI.**

### **LA MANCATA OSSERVANZA DI QUESTE ISTRUZIONI PUÒ METTERE A REPENTAGLIO LA SICUREZZA DEI BAMBINI.**

NON utilizzare mai questo prodotto su un supporto.

Questa culla portatile è adatta per un bambino che non è ancora in grado di stare seduto da solo, si rovescia e non può rialzarsi con le mani e mettersi in ginocchio. Peso massimo del bambino: 9 kg.

Parcheggiare esclusivamente su una superficie solida, in piano e asciutta.

NON lasciare che altri bambini giochino senza sorveglianza vicino alla culla portatile.

NON usare se una parte della culla portatile è rotta, strappata o mancante.

Utilizzare solo pezzi di ricambio forniti o approvati dal costruttore.

NON collocare la culla portatile accanto ad una fiamma libera o altre fonti di calore elevato.

La maniglia e il fondo della culla portatile devono essere controllati regolarmente per l'eventuale presenza di segni di danno e usura.

Prima di trasportare o sollevare la culla portatile, assicurarsi che la maniglia sia in posizione corretta.

La testa del bambino nella culla portatile non deve mai essere più bassa del corpo del bambino.

NON utilizzare o aggiungere un altro materasso sopra il materasso fornito o raccomandato dai produttori.

Tenere lontano dai bambini i piccoli componenti, perché possono costituire un pericolo di soffocamento.

Evitare di avvicinare la culla portatile a fiamme libere e ad altre fonti di forte calore, come gli accenditori elettrici o fornelli a gas, ecc.

Prima dell'uso, assicurarsi che i dispositivi di bloccaggio siano correttamente agganciati.

Prima dell'uso, assicurarsi che tutti i dispositivi di blocco siano inseriti.

Questo prodotto non deve essere utilizzato per sonni lunghi.

Per evitare il pericolo di soffocamento, prima di ogni utilizzo togliere tutte le coperture di plastica ed eliminarle o tenerle lontane da neonati e bambini.

NON conservare il prodotto in luoghi umidi. Lasciare sempre che il tessuto si asciughi naturalmente lontano da fonti di calore dirette.

NON trasportate altri bambini, prodotti o accessori nel o sul prodotto, salvo nei casi ammessi nelle presenti istruzioni. Possono causare l'instabilità del prodotto.

NON mettere mai nessun oggetto sul tettuccio.

NON mettere il bambino con la testa sull'estremità dei piedi della culla portatile.

NON lasciare mai il bambino dentro il prodotto nel salire o scendere le scale o le scale mobili o se si utilizzano altre forme di trasporto.

Non trasportare mai più di un bambino per volta sulla culla portatile.

Un peso attaccato all'impugnatura può influire sulla stabilità della culla portatile.

Per evitare lesioni, assicurarsi che il bambino venga allontanato quando si piega o si apre il prodotto.

## CURA E MANUTENZIONE

Pulire il telaio, le parti in plastica e il tessuto con un panno umido, ma senza utilizzare prodotti abrasivi o candeggina. Non utilizzare lubrificanti al silicone, in quanto attraggono sporcizia e polvere. Non riporre la culla portatile in luoghi umidi.

Per assicurare una lunga durata, dopo averlo usato con la pioggia e prima di conservarlo, strofinare il prodotto con un panno assorbente morbido.

Fare riferimento alle etichette sui rivestimenti imbottiti per le istruzioni di lavaggio e asciugatura.

È normale che i tessuti si scoloriscano per effetto della luce solare e che presentino tracce di usura dopo un lungo periodo d'uso, anche se utilizzati in modo normale.

Per ragioni di sicurezza, utilizzare soltanto ricambi originali Graco®.

Controllare periodicamente se tutto funziona correttamente. Se alcune parti sono danneggiate, rotte o mancanti, cessare di utilizzare questo prodotto.

## Elenco componenti

- A** Telaio della culla portatile
- B** Copertura culla portatile
- C** Materassino

## Configurazione del prodotto

### Disposizione della culla portatile

Vedere le figure 1 - 9

- L'impugnatura ha 2 posizioni. Consultare le immagini 7.

7 - 1 posizione di comodità

7 - 2 posizione completamente estesa

L'impugnatura si arresta nella posizione di comodità per l'accesso del bambino. Per continuare ad aprire ulteriormente il tettuccio, premere i pulsanti su entrambi i lati dell'impugnatura e tirare il tettuccio verso l'estremità del piede della culla portatile finché non scatta in posizione completamente estesa.

Assicurarsi che l'impugnatura sia bloccata nella posizione completamente estesa prima di sollevare la culla portatile dall'impugnatura.

- Quando si usa la culla portatile, usare sempre anche il materassino per evitare lesioni gravi.

## Uso del prodotto

### Fissaggio e rimozione dell'adattatore (potrebbe non essere incluso)

Vedere le figure 10 - 12

- Rimuovere l'adattatore prima di piegare il passeggino.

### Uso della culla portatile

Vedere le figure 13 - 16

- La culla portatile può essere fissata in modalità in senso di marcia o in modalità contraria al senso di marcia quando si trova sull'adattatore.
- Rimuovere la culla portatile prima di piegare il passeggino.

## Rimozione del rivestimento imbottito

Vedere le figure 17 - 21

Per rimontare il rivestimento imbottito della culla portatile, invertire le procedure di cui sopra 21 - 17.

## ES **ADVERTENCIA**

Cumple la norma EN 1466:2014/AC:2015.

### **IMPORTANTE: GUARDE ESTAS INSTRUCCIONES PARA FUTURAS CONSULTAS.**

**LA SEGURIDAD DE SU HIJO PUEDE VERSE AFECTADA SI NO SIGUE ESTAS INSTRUCCIONES.**

NUNCA utilice este producto sobre un soporte.

Este capazo es adecuado únicamente para niños que no puedan sentarse sin ayuda, darse la vuelta ni levantarse sobre sus manos y rodillas. Peso máximo del niño: 9 kg.

Utilice solamente una superficie firme, nivelada y seca.

NO permita que otros niños jueguen sin ser vigilados cerca del capazo.

NO utilice el producto si cualquier parte de la cuna portátil está rota, rasgada o falta.

Utilice únicamente las piezas de recambio proporcionadas o aprobadas por el fabricante.

NO coloque el capazo cerca de un fuego activo u otra fuente de calor intenso.

Inspeccione regularmente las asas y la parte inferior del capazo para comprobar la presencia de indicios de daños o desgaste.

Antes de transportar o levantar, asegúrese de que el asa se encuentran la posición correcta de uso.

La cabeza del bebé dentro del capazo no debería estar nunca en un nivel inferior al cuerpo del bebé.

NO utilice ni añada otro colchón sobre el colchón proporcionado o recomendado

por el fabricante.

Mantenga las piezas pequeñas fuera del alcance de los niños, ya que existe el riesgo de asfixia.

Sea consciente del riesgo que conlleva utilizar el capazo cerca de una chimenea y otras fuentes que desprendan un calor excesivo, como las estufas de gas o eléctricas, etc.

Asegúrese de que los dispositivos de fijación estén bien sujetos antes del uso.

Asegúrese de que todos los dispositivos de bloqueo están bloqueados antes de usarlos.

Este producto no se deberá utilizar para dormir durante un periodo prolongado de tiempo.

Para evitar el riesgo de asfixia, retire los plásticos que lo recubren antes de utilizar este producto y destrúyalos o manténgalos fuera del alcance de bebés y niños.

NO guarde el producto en lugares húmedos. Deje siempre que su tejido se seque al aire libre, alejado del calor directo.

NO deberá llevar más niños, objetos o accesorios en este producto, a excepción de lo que se indica en estas instrucciones. Si lo hace, podría provocar que el producto se vuelva inestable.

NO coloque ningún objeto sobre la capota.

NUNCA coloque al niño con su cabeza en el extremo de los pies del capazo.

NUNCA deje a un niño en el producto cuando suba o baje escaleras o escaleras mecánicas, o cuando viaje en otras formas de transporte.

Nunca lleve a más de un niño al mismo tiempo en este capazo.

Si sujeta algún objeto al asa, la estabilidad del capazo se verá afectada.

Para evitar lesiones, asegúrese de que su hijo está alejado del producto cuando lo pliegue y lo despliegue.

## **CUIDADO Y MANTENIMIENTO**

Limpie la estructura, las piezas de plástico y el tejido con un paño húmedo, pero no utilice productos abrasivos ni lejía. No utilice lubricantes con silicona ya que atraerán la suciedad. No guarde el capazo en lugares húmedos.

Para garantizar un uso duradero, limpie este producto con un paño suave y absorbente después de usarlo en un día lluvioso y antes de guardarlo.

Consulte las etiquetas de cuidados cosidas al acolchado para conocer las instrucciones de lavado y secado.

Es normal que la tela se decolore debido a la luz del sol, y se desgaste y se rompa después de un largo periodo de uso, incluso si se utiliza de una forma normal.

Por motivos de seguridad, utilice únicamente piezas de repuesto de Graco®.

Compruebe periódicamente que todo funciona correctamente. Si falta alguna pieza o si alguna de ellas está rota o desgastada, deje de utilizar este producto.

## **Lista de piezas**

- A** Estructura del capazo
- B** Cubierta del capazo
- C** Acolchado del colchón

## **Montaje del producto**

### **Montaje del capazo**

Consulte las imágenes **1 - 9**

- El asa tiene 2 posiciones; utilice las imágenes **7** de referencia.
  - 7** - 1 Posición de servicio
  - 7** - 2 Posición totalmente extendidaEl asa se detendrá en la posición de servicio para acceder al niño. Para continuar abriendo el capazo más, presione los botones situados a ambos lados del asa y tire del capazo hacia el extremo del pie de dicho capazo hasta que haga clic en la posición completamente extendida.  
Asegúrese de que el asa está bloqueada en la posición totalmente extendida antes de levantar el capazo por el asa.
- Para evitar lesiones graves, utilice siempre el acolchado del colchón cuando utilice el capazo.

## **Uso del producto**

### **Para fijar y quitar el adaptador (puede no incluirse)**

Consulte las imágenes **10 - 12**

- Quite el adaptador antes de plegar el cochecito.

## Para usar el capazo

Consulte las imágenes 13 - 16

- El capazo puede colocarse en el modo con orientación hacia adelante o hacia atrás cuando está en el adaptador.
- Quite el capazo antes de plegar el cochecito.

## Desmontaje del acolchado

Consulte las imágenes 17 - 21

Para volver a instalar el acolchado del capazo, siga los pasos anteriores en orden inverso 21 - 17.

## PT AVISO

Este produto está em conformidade com a norma EN 1466:2014/AC:2015.

### IMPORTANTE - GUARDE ESTAS INSTRUÇÕES PARA REFERÊNCIA FUTURA

A SEGURANÇA DA CRIANÇA PODE SER AFETADA SE NÃO SEGUIR ESTAS INSTRUÇÕES.

NUNCA utilize este produto num suporte.

A alfofa é indicada apenas para crianças que não são capazes de se sentar sozinhas, rolar e que não conseguem levantar-se apoiando-se nas mãos e nos joelhos. Peso máximo da criança: 9 kg.

Utilize o produto apenas sobre superfícies firmes, horizontais e secas.

NÃO deixe outras crianças brincar sem supervisão perto da alfofa.

NÃO utilize a alfofa se alguma peça estiver partida, desgastada ou em falta.

Utilize apenas peças fornecidas ou aprovadas pelo fabricante.

NÃO coloque a alfofa próxima de chamas vivas ou outra fonte de calor intenso.

A pega e a parte inferior do carrinho de bebé devem ser inspecionadas regularmente, procurando sinais de danos e desgaste.

Antes de transportar ou levantar o produto, certifique-se de que a pega está na posição correta de utilização.

Durante a utilização da alfofa, a cabeça da criança nunca deve ficar numa posição inferior ao corpo da criança.

NÃO utilize ou adicione outro colchão além do fornecido ou recomendado pelos fabricantes.

Mantenha as peças pequenas fora do alcance das crianças, pois representam um risco de asfixia.

Tenha atenção ao risco de fogo ou a outras fontes de calor intenso nas proximidades da alfofa, como aquecedores elétricos, lareiras a gás, etc.

Verifique se os dispositivos de encaixe estão devidamente acionados antes de utilizar a alfofa.

Certifique-se de que os dispositivos de bloqueio estão acionados antes de utilizar a alfofa.

Este produto não se destina a ser utilizado durante longos período de sono.

Para evitar o risco de asfixia, remova todos os revestimentos de plástico antes de utilizar este artigo e destrua-os ou mantenha-os fora do alcance de bebés e crianças.

NÃO armazene o produto num local húmido. Permita sempre que o tecido seque naturalmente afastado de fontes de calor direto.

NÃO utilize este produto para transportar outras crianças, mercadorias ou acessórios, exceto nas situações permitidas neste manual de instruções. Se o fizer, o produto pode ficar instável.

NÃO coloque nenhum artigo sobre a cobertura.

NUNCA coloque a criança com a cabeça na zona da alfofa onde devem estar os pés.

NUNCA deixe a criança no produto ao

subir ou descer escadas rolantes ou convencionais, ou ao viajar noutras formas de transporte.

Nunca transporte mais do que uma criança ao mesmo tempo nesta alcofa.

Qualquer carga aplicada na pega afeta a estabilidade da alcofa.

Para evitar lesões, assegure-se de que mantém a criança afastada ao dobrar e desdobrar este produto.

## CUIDADO E MANUTENÇÃO

Limpe a estrutura, peças de plástico e o tecido com um pano humedecido sem utilizar produtos abrasivos ou lixívia. Não utilize lubrificantes de silicone, pois os mesmos atraem sujidade e gordura. Não armazene a alcofa num local húmido.

Para garantir uma utilização duradoura, limpe este produto com um pano macio e absorvente após a utilização em tempo chuvoso e antes de o armazenar.

Consulte as instruções de lavagem e secagem nas etiquetas afixadas na capa de tecido.

É normal que o tecido exiba cores desvanecidas devido à luz solar e que apresente desgaste após um longo período de utilização, mesmo quando utilizado de forma normal.

Por motivos de segurança, utilize apenas peças Graco®.

Verifique regularmente se tudo funciona corretamente. Se alguma peça estiver rasgada, partida ou em falta, interrompa a utilização deste produto.

## Lista de componentes

- A Estrutura da alcofa
- B Capa da alcofa
- C Capa de tecido acolchoado do colchão

## Montagem do produto

### Montar a alcofa

Ver imagens 1 - 9

- A pega possui 2 posições. Consulte as imagens 7.

7 - 1 posição de conveniência

7 - 2 posição estendida

A pega irá parar na posição de conveniência para aceder à criança.

Para continuar a abrir a cobertura, pressione os botões em ambos os lados da pega e puxe-a para a extremidade inferior da alcofa até que encaixe na posição estendida.

Certifique-se de que a pega está bloqueada na posição estendida antes de levantar a alcofa pela pega.

- Para evitar lesões graves, utilize a capa de tecido acolchoado do colchão sempre que utiliza a alcofa.

## Utilização do produto

### Colocar e remover o adaptador (pode não estar incluído)

Ver imagens 10 - 12

- Remova o adaptador antes de dobrar o carrinho de bebé.

## Utilizar a alcofa

Ver imagens 13 - 16

- A alcofa pode ser colocada sobre o adaptador virada para a frente ou para trás.
- Remova a alcofa antes de dobrar o carrinho de bebé.

## Retirar a capa de tecido

Ver imagens 17 - 21

Para instalar novamente as capas de tecido acolchoado da alcofa, siga os passos acima em ordem inversa 21 - 17.

## PL OSTRZEŻENIE

Zgodność z EN 14662014/AC:2015.

### WAŻNE - ZACHOWAĆ PODRĘCZNIK DO PRZYSZŁEGO WYKORZYSTANIA.

### NIEPRZESTRZEGANIE TYCH INSTRUKCJI MOŻE SPOWODOWAĆ NARAŻENIE BEZPIECZEŃSTWA TWOJEGO DZIECKA.

NIGDY nie wolno korzystać z tego produktu na stojaku.

Gondola wózka nadaje się wyłącznie dla dziecka, które nie może usiąść bez pomocy, wywraca się i nie może raczkować na własnych rękach i kolanach. Maksymalna masa dziecka: 9 kg

Produkt należy umieszczać wyłącznie na twardych płaskich i suchych powierzchniach.

NIE WOLNO pozwalać innym dzieciom bawić się bez nadzoru w pobliżu gondoli wózka.

NIE WOLNO korzystać z gondoli wózka, kiedy którakolwiek część jest uszkodzona, rozerwana lub jej brakuje.

Używać należy wyłącznie części zamiennych dostarczonych lub zatwierdzonych przez producenta.

NIE WOLNO umieszczać gondoli wózka w pobliżu otwartego ognia lub innych silnych źródeł ciepła.

Uchwyt i dno gondoli wózka należy regularnie sprawdzać pod kątem śladów uszkodzenia i zużycia.

Przed przenoszeniem lub podnoszeniem upewnij się, czy uchwyt jest w prawidłowej pozycji użytkowania.

Główka dziecka w gondoli wózka

nigdy nie powinna znajdować się poniżej ciała dziecka.

NIE WOLNO używać ani dodawać innych materacy na górze materaca dostarczanego z fotelekiem lub zalecanego przez producenta.

Małe części należy trzymać z dala od dzieci ponieważ stwarzają ryzyko zadławienia.

Miej świadomość ryzyka stwarzanego przez otwarty ogień oraz inne źródła silnego ciepła takie jak kominki elektryczne, kominki gazowe itp., znajdujące się w pobliżu gondoli wózka.

Przed użyciem należy sprawdzić, czy działają prawidłowo urządzenia do montażu systemu przytrzymującego.

Przed użyciem należy się upewnić, że działają wszystkie urządzenia blokujące.

Produktu nie wolno używać do długotrwałego spania.

W celu uniknięcia jakiegokolwiek niebezpieczeństwa uduszenia, przed użyciem urządzenia należy usunąć wszelkie osłony plastikowe i zniszczyć je lub trzymać z dala od niemowląt i dzieci.

NIE WOLNO przechowywać produktu w wilgotnym miejscu. Pozwolić zawsze na naturalne wyschnięcie tkaniny, z dala od bezpośrednich źródeł ciepła.

NIE WOLNO przenosić na lub w produkcie dodatkowych dzieci, ładunków, akcesoriów, za wyjątkiem dopuszczonych w niniejszej instrukcji. Może to spowodować niestabilność produktu.

NIE WOLNO kłaść żadnych

przedmiotów na daszku.

NIGDY nie wolno umieszczać dziecka w gondoli wózka z główką w części przeznaczonej na nogi.

NIGDY nie należy pozostawiać dziecka w produkcie podczas wjeżdżania lub zjeżdżania schodami lub chodnikami ruchomymi lub podczas jazdy innymi środkami transportu.

NIGDY nie należy przenosić więcej niż jednego dziecka w gondoli wózka.

Ładunek przymocowany do uchwytu wpływa na stabilność gondoli wózka.

Aby uniknąć obrażeń podczas składania i rozkładania tego produktu należy się upewnić, że dziecko znajduje się dalej.

## PIELĘGNACJA I KONSERWACJA

Oczyszczyć ramę, części plastikowe i tkaninę wilgotną szmatką, ale nie stosować środków ścierynych ani wybielających. Nie stosować smarów silikonowych ponieważ przyciągają one zanieczyszczenia i bród. Nie wolno przechowywać gondoli wózka w wilgotnym miejscu.

W celu zapewnienia długiej żywotności, wycierać produkt miękką chłonną ściereczką po każdej deszczowej pogodzie i przed przechowaniem.

Instrukcja prania i suszenia elementów miękkich znajduje się na etykiecie dotyczącej konserwacji.

Normalne jest blaknięcie tkaniny pod wpływem światła słonecznego oraz obecność śladów zużycia i rozerwań po długim okresie użytkowania, nawet podczas normalnego użytkowania.

Z względów bezpieczeństwa należy używać wyłącznie oryginalnych części zamiennych Graco®.

Regularnie sprawdzać, czy wszystko działa prawidłowo. Jeśli któraś z części jest rozerwana, złamana lub jej brakuje, należy zaprzestać korzystania z produktu.

## Wykaz części

**A** Rama gondoli wózka

**B** Osłona gondoli wózka

**C** Materacyk

## Konfiguracja produktu

### Rozkładanie gondoli wózka

Patrz rysunki 1 - 9

- Uchwyt ma 2 pozycje, proszę sprawdzić na rysunkach 7.

7 - 1 pozycja wygodna

7 - 2 pozycja całkowicie wysunięta

Uchwyt zatrzyma się w pozycji wygodnej umawiając dostęp do dziecka. W celu dalszego otwarcia daszka, nacisnąć przyciski z obu stron uchwytu i pociągnąć daszek w stronę końca dla nóg gondoli wózka do kliknięcia w położeniu całkowicie wysuniętym.

Przed podniesieniem gondoli wózka za uchwyt upewnić się, czy w pozycji całkowicie wysuniętej uchwyt jest zablokowany.

- Aby uniknąć poważnych obrażeń, podczas korzystania z gondoli wózka należy zawsze wykorzystywać materac.

## Korzystanie z produktu

### Montaż i demontaż adaptera (może nie być dołączone)

Patrz rysunki 10 - 12

- Zdemontować adapter przed złożeniem wózka dziecięcego.

### Korzystanie z gondoli wózka

Patrz rysunki 13 - 16

- Gondola wózka może zostać zamontowana na adapterze przodem lub tyłem do kierunku jazdy.
- Zdemontować gondolę wózka przed złożeniem wózka dziecięcego.

### Odlączanie miękkich elementów

Patrz rysunki 17 - 21

Aby ponownie zamontować miękkie elementy gondoli wózka, wykonaj podane czynności w kolejności odwrotnej

21 - 17.

## **CZ** **UPOZORNĚNÍ**

Splňuje normu EN 1466: 2014/ AC:2015.

### **DŮLEŽITÉ UPOZORNĚNÍ - USCHOVEJTE SI TENTO NÁVOD PRO BUDOUCÍ POUŽITÍ**

**V PŘÍPADĚ NEDODRŽENÍ TĚCHTO POKYNŮ MŮŽE DOJÍT K OHROŽENÍ BEZPEČNOSTI VAŠEHO DÍTĚTE.**

Tento výrobek V ŽÁDNÉM PŘÍPADĚ nepoužívejte na stojanu.

Tato přenosná postýlka je vhodná pouze pro děti, které nedokážou sedět bez pomoci, přetočit se a zvednout se samy na ruku a kolenu. Maximální hmotnost dítěte: 9 kg.

Používejte pouze na pevném, rovném a suchém povrchu.

ZABRAŇTE, aby si v blízkosti hlubokého lůžka hrály děti bez dozoru.

Přenosnou postýlku **NEPOUŽÍVEJTE**, pokud je některá její součást poškozená, roztržená nebo chybí.

Používejte pouze náhradní součásti dodávané nebo schválené výrobcem.

**NEPOKLÁDEJTE** přenosnou postýlku do blízkosti otevřeného ohně nebo jiných zdrojů silného tepla.

Pravidelně kontrolujte, zda není poškozená nebo opotřebovaná rukojeť a spodní strana postýlky.

Před přenášením nebo zvedáním zkontrolujte, zda se držadlo nachází ve správné poloze pro použití.

Hlava dítěte v hluboké korbě se v žádném případě nesmí nacházet níže, než tělo dítěte.

**NEPOUŽÍVEJTE** ani nepřidávejte jinou matraci na matraci poskytnutou nebo doporučenou výrobcem.

Malé předměty, které představují nebezpečí udušení, uchovávejte mimo dosah dětí.

Pozor na nebezpečí otevřeného ohně a dalších zdrojů silného žaru, například elektrických stojanových topidel, plynových krbů atd. v těsné blízkosti tohoto hlubokého lůžka.

Před použitím zkontrolujte, zda jsou správně zajištěny upevňovací prvky.

Před použitím zkontrolujte, zda jsou všechny pojistky aktivovány.

Tento výrobek není určen pro dlouhodobé spaní.

Aby se zabránilo nebezpečí udušení, před používáním tohoto předmětu odstraňte a zlikvidujte všechny plastové kryty nebo je uchovávejte mimo dosah novorozenců a dětí.

Tento výrobek **NESKLADUJTE** na vlhkém místě. Textil nechte vždy uschnout přirozeně mimo přímého tepla.

**NEVOZTE** další děti, zboží, příslušenství v nebo na tomto výrobku s výjimkou případů, které jsou uvedeny v tomto návodu. Mohlo by dojít k omezení stability výrobku.

**NEUMÍSTŮJTE** žádné předměty na stříšku.

V ŽÁDNÉM PŘÍPADĚ neumísťujte dítě tak, že bude mít hlavu v části určené pro nohy.

V ŽÁDNÉM PŘÍPADĚ nenechávejte dítě v tomto výrobku, když vystupujete nahoru nebo scházíte dolů ze schodů, nebo když jedete na pohyblivém schodišti, nebo v jiných dopravních prostředcích.

V žádném případě nepřenášejte v této postýlce více dětí najednou.

Jakákoli zátěž připevněná na rukojeť omezuje stabilitu přenosné části kočárku.

Rozkládání a skládání tohoto výrobku provádějte v bezpečné vzdálenosti od dítěte, aby se zabránilo zranění.

## PÉČE A ÚDRŽBA

Rám, plastové části a potah můžete čistit vlhkým hadříkem. Nepoužívejte abrazivní prostředky ani bělidlo. Nepoužívejte silikonová maziva, která přitahují prach a nečistoty. Přenosnou část kočárku neskladujte na vlhkém místě.

Aby byla zajištěna dlouhá životnost, po používání v deštivém počasí a před uložením otřete kočárek měkkým savým hadříkem.

Pokyny pro praní a sušení jsou uvedeny na štítcích s pokyny pro péči a údržbu, které jsou připevněny na textilních částech.

Je normální, že barva potahu časem vybledne a opotřebuje se v důsledku praní a/nebo slunečního záření, a to i při běžném používání.

Z bezpečnostních důvodů používejte jen náhradní díly Graco®.

Pravidelně kontrolujte, zda vše funguje správně. Pokud se některá část nosítka roztrhne, praskne nebo se ztratí, přestaňte produkt používat.

## Seznam částí

- A** Rám cestovní postýlky
- B** Kryt cestovní postýlky
- C** Matracová podložka

## Sestavení produktu

### Pokyny pro sestavení cestovní postýlky

Viz obrázky 1 - 9

- Rukojeť má dvě polohy, viz obrázky 7.
- 7 - 1 běžná poloha
- 7 - 2 zcela vysunutá poloha

Rukojeť se zastaví v běžné poloze tak, abyste měli přístup k dítěti. Chcete-li dále otevřít stříšku, stiskněte tlačítka na obou stranách a tlačte na stříšku směrem ke konci nohy postýlky, dokud neuslyšíte zapadnutí do plně vysunuté polohy.

Před tím, než zdvihnete postýlku za rukojeť, ujistěte se, že je zajištěná v plně vysunuté poloze

- Abyste předešli vážnému úrazu, vždy při použití postýlky používejte matracovou podložku.

## Používání produktu

### Nasazení a sejmutí adaptéru (nemusí být součástí dodávky)

Viz obrázky 10 - 12

- Před rozložením kočárku odinstalujte adaptér.

### Použití přenosné postýlky

Viz obrázky 13 - 16

- Přenosnou postýlku je možné na adaptéru upevnit tak, že bude směřovat dopředu i dozadu.
- Před rozložením kočárku sejměte postýlku.

## Sejmutí látkových částí

Viz obrázky 17 - 21

Při opětovném sestavení měkkých součástí postýlky provádějte výše uvedené kroky v opačném pořadí 21 - 17.



## SK VÝSTRAHA

Spĺňa požiadavky normy STN EN 1466:2014/AC:2015.

### DÔLEŽITÉ - UCHOVAJTE TIETO POKYNY PRE NESKORŠIE POUŽITIE.

AK NEBUDETE DODRŽIAVAŤ TIETO POKYNY, MÔŽE TO MAŤ VPLYV NA BEZPEČNOSŤ VÁŠHO DIEŤAŤA.

NIKDY nepoužívajte tento výrobok na stojane.

Táto prenosná postieľka je vhodná len pre dieťa, ktoré nedokáže sedieť bez pomoci, prevrútiť sa a nedokáže sa vytlačiť na ruky a kolena. Maximálna hmotnosť dieťaťa: 9kg.

Používajte len na pevnej, vodorovnej a suchej ploche.

NENECHÁVAJTE iné deti hrať sa bez dozoru v blízkosti prenosnej postieľky.

NEPOUŽÍVAJTE , ak sú akékoľvek časti prenosnej postieľky zlomené, roztrhané alebo chýbajú.

Používajte len náhradné diely dodané alebo schválené výrobcom.

NEUMIESTŇUJTE prenosnú postieľku do blízkosti otvoreného ohňa ani iného zdroja silného tepla.

Pravidelne sa musí kontrolovať, či rukoväť a spodná časť prenosnej postieľky nenesú známky poškodenia a opotrebovania.

Pred nesením alebo zdvíhaním sa uistite, že je rukoväť v správnej polohe používania.

Hlava dieťaťa v prenosnej postieľke nesmie byť nikdy nižšie ako telo dieťaťa.

NEPOUŽÍVAJTE ani nepridávajte iný matrac na vrch matraca dodaný alebo

odporúčaný výrobcami.

Malé časti uchovávajte mimo dosahu detí, pretože predstavujú nebezpečenstvo zadusenía.

Budte si vedomí rizika otvoreného ohňa a iného zdroja intenzívneho tepla, ako napríklad elektrické a plynové krby v blízkosti prenosnej postieľky.

Pred použitím skontrolujte, či sú upevňovacie prvky správne zapojené.

Pred použitím skontrolujte, či sú zapojené všetky zaistovacie zariadenia.

Tento výrobok sa nesmie používať na dlhodobé spanie.

Aby ste zabránili akémukoľvek nebezpečenstvu zadusenía, pred použitím tejto položky odstráňte všetky plastové kryty a zničte ich alebo ich uchovávajte mimo dosahu dojčiat a detí.

NESKLADUJTE výrobok na vlhkom mieste. Textil nechajte vždy prirodzene vyschnúť mimo priameho tepla.

NENOSTE ďalšie deti, tovar ani príslušenstvo v tomto výrobku alebo na ňom iným spôsobom, ako je povolený v týchto pokynoch. Môžu spôsobiť, že sa výrobok stane nestabilným.

NEUMIESTŇUJTE na textilnú striešku žiadne predmety.

NIKDY neukladajte dieťa tak, aby malo hlavu na konci prenosnej postieľky, ktorý je určený pre nohy.

NIKDY nenechávajte dieťa vo výrobku pri chôdzi hore alebo dole po schodoch alebo na eskalátoroch, alebo pri cestovaní inými spôsobmi dopravy.

Nikdy neprenášajte v tejto prenosnej postieľke naraz viac ako jedno dieťa.

Akékoľvek zaťaženie pôsobiace na rukoväť ovplyvní stabilitu prenosnej postieľky.

Aby ste sa vyhli poraneniu, uistite sa, že je dieťa pri rozkladaní a skladaní tohto výrobku v bezpečnej vzdialenosti.

## STAROSTLIVOSŤ A ÚDRŽBA

Očistite rám, plastové časti a textil vlhkou handričkou, ale nepoužívajte brúsne čistiace prostriedky ani bielicidlo. Nepoužívajte silikónové mazivá, pretože viažu na seba nečistoty a špinu. Neskladujte prenosnú postieľku na vlhkom mieste.

Aby ste zaistili dlhodobé používanie, po použití v daždivom počasí a pred uskladnením utrite tento výrobok mäkkou absorpčnou handričkou.

Pozrite si štítky s návodom na ošetrovanie, ktoré sú pripevnené k mäkkým textíliám, a kde sú uvedené pokyny na umývanie a sušenie.

Je normálne, že sa farba textilu zmení pôsobením slnečného žiarenia a po dlhom používaní bude vykazovať opotrebovanie aj pri normálnom používaní.

Z bezpečnostných dôvodov používajte len náhradné diely od spoločnosti Graco®.

Pravidelne kontrolujte, či všetko funguje ako má. Ak sú ktorékoľvek časti roztrhnuté, zlomené alebo chýbajú, prestaňte tento výrobok používať.

## Zoznam jednotlivých častí

**A** Rám prenosnej postieľky



**B** Kryt prenosnej postieľky

**C** Čalúnenie matraca

## Zostavenie výrobku

### Zostavenie prenosnej postieľky

Pozrite si obrázky 1 - 9

- Rukoväť má 2 polohy, pozrite si obrázky .
-  - 1 pohodlná poloha
-  - 2 úplne rozložená poloha

Rukoväť sa zastaví v pohodlnej polohe na prístup k dieťaťu. Ak chcete pokračovať a otvoriť textilnú striešku ďalej, zatlačte gombíky na oboch stranách rukoväte a potiahnite textilnú striešku smerom k nožnej časti prenosnej postieľky, kým nezacvakne v úplne rozloženej polohe.

Pred zdvihnutím prenosnej postieľky za rukoväť sa uistite, že je rukoväť zaistená v úplne rozloženej polohe.

- Pri používaní prenosnej postieľky používajte vždy matrac, aby ste predišli vážnemu poraneniu.

# Používanie výrobku

## Pripevnenie a odmontovanie adaptéra (nemusí byť súčasťou dodávky)

Pozrite si obrázky 10 - 12

- Pred zložením kočíka vyberte adaptér.

## Použitie prenosnej postielky

Pozrite si obrázky 13 - 16

- Prenosnú postielku možno v adaptéri pripevniť v režime smerovania tvárou dopredu alebo dozadu.
- Pred zložením kočíka vyberte prenosnú postielku.

## Odpojenie mäkkých textílií

Pozrite si obrázky 17 - 21

Ak chcete znova zostaviť mäkké textílie prenosnej postielky, postupujte podľa vyššie uvedených krokov 21 - 17 v opačnom poradí.

## HR ⚠ UPOZORENJE

Usklađeno s EN 1466:2014/AC:2015.

### VAŽNO - SAČUVAJTE OVE UPUTE ZA BUDUĆU UPORABU.

**SIGURNOST VAŠEG DJETETA MOŽE BITI UGROŽENA AKO SE NE PRIDRŽAVATE OVIH UPUTA.**

NIKAD ne koristite ovaj proizvod na stalku.

Ova košara za bebu je prikladna samo za dijete koje ne može samostalno sjediti, prekrenuti se i ne može se odgurnuti i držati na svojim ručicama i koljenima. Maksimalna težina djeteta: 9 kg.

Koristite isključivo na čvrstoj, vodoravnoj, glatkoj i suhoj površini.

NE DOPUSTITE ostaloj djeci da se bez nadzora igraju blizu košare za bebu.

NE KORISTITE ako je bilo koji dio košare za bebu slomljen, poderan ili nedostaje.

Koristite isključivo zamjenske dijelove koje isporučuje ili je odobrio proizvođač.

NE STAVLJAJTE košaru za bebu blizu otvorene vatre ili drugog jakog izvora topline.

Ručku i dno košare za bebu treba redovito provjeravati kako bi se uočili znakovi oštećenja i istrošenosti.

Prije nošenja ili podizanja provjerite je li ruka u pravilnom položaju za uporabu.

Kad stavljate dijete u košaru za bebu pazite da mu je glava na višem položaju od tijela.

NE KORISTITE niti nemojte dodati drugi madrac iznad onog kojeg isporučuje ili je preporučio proizvođač.

Male dijelove držite izvan dohvata djece jer predstavljaju opasnost od gušenja.

Pazite na opasnost od otvorene vatre

i drugih jakih izvora topline poput električnih grijalica, plinskih grijalica i sl. u blizini košare za bebu.

Prije uporabe provjerite jesu li uređaji za pričvršćivanje pravilno aktivirani.

Prije uporabe provjerite jesu li uređaji za blokadu aktivirani.

Proizvod nije namijenjen za dugotrajno spavanje.

Kako biste spriječili opasnost od gušenja uklonite sve plastične navlake prije korištenja i uništite ili držite izvan dohvata beba i djece.

NE skladištite ovaj proizvod na vlažnom mjestu. Uvijek pustite neka se tkanina osuši prirodno, daleko od izvora topline.

NE NOSITE drugu djecu, robu, pribor u ili na ovom proizvodu osim kako je to izričito navedeno u ovim uputama. To može prouzročiti nestabilnost proizvoda.

NE postavljajte nikakav predmet na krovčić.

NIKAD ne stavljajte dijete u košaru za bebu s nogama na uzglavlju, a glavom na stražnjem kraju košare.

NIKAD ne ostavljajte dijete u košari za bebu prilikom uspinjanja ili silaženja stepenicama ili pokretnim stepenicama ili dok putujete drugim oblicima prijevoza.

U ovoj košari za bebu nikad istodobno ne nosite više od jednog djeteta.

Svaki teret postavljen na ručku utječe na stabilnost košare za bebu.

Prilikom sklapanja i rasklapanja ovog proizvoda udaljite dijete kako se ne bi ozlijedilo.

## BRIGA I ODRŽAVANJE

Očistite okvir, plastične dijelove i tkaninu vlažnom krpom, ali nemojte koristiti abrazivna sredstva ili izbjeljivač. Ne koristite silikonska sredstva za podmazivanja jer će privlačiti prljavštinu i prašinu. Ne skladištite košaru za bebu na vlažnom mjestu.

Kako biste osigurali dugotrajnu uporabu košare za bebu nakon korištenja po kišnom vremenu i prije pohrane obrišite je mekanom, upijajućom krpom.

Pogledajte upute za pranje i sušenje na naljepnicama pričvršćenim na obloge.

Normalno je da nakon duljeg normalnog korištenja tkanina promijeni boju zbog sunčeve svjetlosti te da pokazuje znakova trošenja i habanja.

Radi sigurnosti koristite isključivo originalne Graco® zamjenske dijelove.

Redovito provjeravajte djeluje li sve pravilno. Ako je bilo koji dio istrošen, slomljen ili nedostaje prestanite koristiti ovaj proizvod.

## Popis dijelova

- A** Okvir košare za bebu
- B** Pokrov košare za bebu
- C** Jastuk madraca

## Postavljanje proizvoda

### Za postavljanje košare za bebu

Pogledajte slike 1 - 9

- Ručka ima 2 položaja, pogledajte slike

7.

7 - 1 praktičan položaj

7 - 2 potpuno produženi položaj

Ručka će se zaustaviti u praktičnom položaju kako biste lakše dohvatili dijete. Za daljnje otvaranje krovica pritisnite gumb s obje strane ručke i povucite krovic prema dijelu košare za bebine noge dok ne klikne u potpuno produženi položaj.

Provjerite je li ručka blokirana u potpuno produženom položaju prije podizanja košare za bebu pomoću ručke.

- Radi sprječavanja ozbiljnih ozljeda uvijek prilikom uporabe košare za bebu koristite i jastuk madraca.

## Upotreba proizvoda

### Za postavljanje i skidanje adaptera (neobvezni dio isporuke)

Pogledajte slike 10 - 12

- Prije sklapanja kolica skinite adapter.

### Korištenje košare za bebu

Pogledajte slike 13 - 16

- Košaru za bebu na adapter je moguće postaviti u smjeru vožnje i obrnuto od smjera vožnje kolica.
- Prije sklapanja kolica skinite košaru za bebu.

## Skidanje obloga i mekih dijelova

Pogledajte slike 17 - 21

Za ponovno postavljanje obloga i mekih dijelova košare za bebu slijedite gore navedene korake obrnutim redoslijedom

21 - 17.

## **SR** **UPOZORENJE**

U saglasnosti sa standardom EN 1466:2014/AC:2015.

### **VAŽNO – ZADRŽITE OVA UPUTSTVA ZA BUDUĆU UPOTREBU**

#### **BEZBEDNOST VAŠEG DETETA MOŽE BITI UGROŽENA AKO NE PRATITE OVA UPUTSTVA.**

NIKADA ne koristite ovaj proizvod na postolju.

Ova nosiljka je pogodna samo za dete koje ne može samo da sedi, niti da se prevrne ni da se samo podigne na ruke i kolena. Maksimalna težina deteta: 9 kg.

Koristite samo na čvrstoj, horizontalnoj ravnoj i suvoj površini.

NE dozvolite da se druga deca igraju u blizini nosiljke bez nadzora.

NE koristite ako je bilo koji deo nosiljke polomljen, pocepan ili nedostaje.

Koristite samo zamenske delove koje je obezbedio ili odobrio proizvođač.

NE stavljajte nosiljku u blizinu otvorenog plamena ili drugog izvora jake toplote.

Potrebno je redovno proveravati da li na dršci i donjem delu nosiljke postoje znaci oštećenja i pohabanosti.

Pre nošenja ili podizanja, uverite se da je drška u pravilnom položaju za upotrebu.

Glava deteta u nosiljci nikada ne sme da bude u položaju nižem od tela deteta.

NE koristite i ne dodavajte još jedan madrac povrh onog kojeg su obezbedili ili preporučili proizvođači.

Držite sitne delove dalje od deteta jer

predstavljaju rizik od gušenja.

Imajte u vidu rizik od otvorenog plamena i drugih izvora jake toplote u blizini nosiljke kao što su plamen od električne grejalice, plamen od gasa itd.

Proverite da li su uređaji za kačenje pravilno aktivirani pre upotrebe.

Uverite se da su svi mehanizmi za zaključavanje aktivirani pre upotrebe.

Ovaj proizvod nije predviđen za spavanje tokom dugog vremenskog perioda.

Da biste izbegli opasnost od gušenja, uklonite plastično pakovanje pre nego što budete koristili ovaj predmet i uništite ga ili ga držite dalje od beba i dece.

NE držite proizvod na vlažnom mestu. Uvek sačekajte da se tkanina osuši na prirodan način, daleko od direktnog izvora toplote.

NE stavljajte više od jednog deteta u nosiljku i nemojte nositi robu niti dodatke u ili na ovom proizvodu osim ako to nije dozvoljeno u ovom uputstvu. To može prouzrokovati nestabilnost proizvoda.

NE stavljajte bilo koji predmet na tendu.

NIKADA ne stavljajte dete tako da glavom bude okrenuto ka donjem delu nosiljke.

NIKADA ne ostavljajte dete u proizvodu kada se penjete uz ili niz stepenice ili pokretne stepenice niti kada se krećete na drugim transportnim sredstvima.

Nikada nemojte stavljati više od jednog deteta u ovu nosiljku.

Bilo koji teret prikačen na dršku utiče

na stabilnost nosiljke.

Da biste izbegli povrede, uverite se da dete nije u blizini prilikom rasklapanja ili sklapanja ovog proizvoda.

## **BRIGA I ODRŽAVANJE**

Očistite ram, plastične delove i tkaninu pomoću pokvašene krpe, ali ne koristite abrazivna sredstva niti izbeljivače. Ne koristite silikonske lubrikante jer privlače prašinu i prljavštinu. Ne skladištite nosiljku na vlažnom mestu.

Da biste obezbedili dugo korišćenje, posle upotrebe po kišnom vremenu, a pre skladištenja obrišite ovaj proizvod mekom, upijajućom krpom.

Pogledajte oznake za održavanje proizvoda koje su prikazane na mekim dodacima za uputstva o pranju i sušenju.

Normalno je da se boja tkanine promeni usled uticaja sunčevih zraka i da se na tkanini mogu naći znaci habanja posle dugog perioda upotrebe, čak i kada se normalno koristi.

Iz razloga bezbednosti, koristite samo Graco® zamenske delove.

Redovno proveravajte da li sve funkcioniše na pravilan način. Ako je bilo koji deo pocepan, polomljen ili nedostaje, prekinete da koristite ovaj proizvod.

## **Lista delova**

**A** Ram nosiljke

**B** Pokrivač nosiljke

**C** Madrac

## **Podešavanje proizvoda**

### **Za montažu nosiljke**

Pogledajte slike **1** - **9**

- Drška ima 2 položaja, pogledajte slike u uputstvu **7**.

**7** - 1 nagnuti položaj

**7** - 2 potpuno izvučeni položaj

Drška će se zaustaviti u nagnutom položaju za lakši pristup detetu. Da biste nastavili da dalje otvarate tendu, gurnite dugmad sa obe strane drške i povucite tendu prema donjem delu nosiljke sve dok ne klikne u potpuno izvučeni položaj.

Uverite se da je drška zaključana u potpuno izvučenom položaju pre nego što podignete nosiljku pomoću drške.

- Da biste izbegli ozbiljne povrede, uvek koristite madrac kada koristite nosiljku.

## **Upotreba proizvoda**

### **Za montažu i uklanjanje adaptera (možda nije uključeno)**

Pogledajte slike **10** - **12**

- Uklonite adapter pre sklapanja kolica.

### **Za korišćenje nosiljke**

Pogledajte slike **13** - **16**

- Kada se nalazi na adapteru, nosiljka se može prikačiti okrenuta unapred ili unazad.
- Uklonite nosiljku pre sklapanja kolica.

## Uklanjanje mekih dodatka

Pogledajte slike 17 - 21

Da biste ponovo sastavili meke dodatke nosiljke, pratite gorenavedene korake u obrnutom redosledu 21 - 17.

## SL ⚠ OPOZORILO

Ustreza standardu EN 1466:2014/AC:2015.

### POMEMBNO – NAVODILA SHRANITE ZA POZNEJŠO UPORABO

#### Z NEUPOŠTEVANJEM TEH NAVODIL LAHKO OGROZITE VARNOST SVOJEGA OTROKA.

Tega izdelka NIKOLI ne uporabljajte na stojalu.

Ta prenosna posteljica je primerna le za otroka, ki ne more sedeti brez opore, se ne more prevaliti in se ne more dvigniti na roke in kolena. Največja teža otroka: 9 kg.

Uporabljajte le na trdi, ravni in suhi podlagi.

NE dovolite, da se drugi otroci igrajo v bližini prenosne posteljice brez nadzora.

Prenosne posteljice NE uporabljajte, če je kateri koli del poškodovan, raztrgan ali manjka.

Uporabljajte le nadomestne dele, ki jih je dobavil ali odobril proizvajalec.

Prenosne posteljice NE postavljajte v bližino odprtega plamena ali drugih virov vročine.

Ročaj in dno prenosne posteljice redno preverjajte za znake poškodb in obrabe.

Pred nošenjem ali dvigovanjem se prepričajte, da je ročaj v pravilnem položaju za uporabo.

Otrokova glava ne sme biti v prenosni posteljici nikoli nižje od otrokovega telesa.

NE uporabljajte oziroma dodajajte še ene vzmetnice na vzmetnico, ki jo je

zagotovil ali priporočil proizvajalec.

Majhne dele hranite izven dosega otrok, ker predstavljajo nevarnost zadušitve.

Zavedajte se nevarnosti odprtega plamena in drugih virov močne vročine, kot so električni in plinski grelci itd., v bližini prenosne posteljice.

Pred uporabo preverite, ali so priključne naprave pravilno nameščene.

Pred uporabo se prepričajte, da so vse zaklepne naprave aktivirane.

Tega izdelka ne smete uporabljati za daljši spanec.

Da bi preprečili nevarnost zadušitve, pred uporabo tega izdelka odstranite vse plastične ovoje in jih uničite ali hranite izven dosega dojenčkov in otrok.

Izdelka NE shranjujte v vlažnem prostoru. Tekstil naj se vedno posuši naravno, stran od neposrednega toplotnega vira.

V tem izdelku ali na njem NE prenašajte dodatnih otrok, blaga ali dodatkov, razen če je to dovoljeno v teh navodilih. Izdelek lahko postane nestabilen.

NE postavljajte nobenih predmetov na strehico.

Otroka NIKOLI ne odlagajte z glavo na vznožje prenosne posteljice.

Otroka NIKOLI ne puščajte v izdelku, ko se vzpenjate ali spuščate po stopnicah ali tekočih stopnicah oziroma ko potujete z drugimi oblikami prevoza.

V tej prenosni posteljici nikoli ne prenašajte več kot enega otroka naenkrat.

Vsakršno breme, nameščeno na ročaj, vpliva na stabilnost prenosne posteljice.

Med odpiranjem in zlaganjem tega izdelka se prepričajte, da v bližini ni otroka, in tako preprečite telesne poškodbe.

## NEGA IN VZDRŽEVANJE

Okvir, plastične dele in tekstil čistite z vlažno krpo. Ne uporabljajte abrazivnih sredstev ali belila. Ne uporabljajte silikonskih maziv, saj se bo na njih prijela umazanija. Prenosne posteljice ne shranjujte v vlažnem prostoru.

Za zagotavljanje dolgotrajne uporabe izdelek po uporabi v dežju in pred shranjevanjem obrišite z mehko in vpojno krpo.

Za navodila glede pranja in sušenja mehkih delov glejte oznako za vzdrževanje na mehkih delih.

Čisto običajno je, da tudi ob normalni uporabi tkanina spremeni barvo zaradi izpostavljenosti sončni svetlobi in da se po daljši uporabi pokažejo znaki obrabe.

Iz varnostnih razlogov uporabljajte samo nadomestne dele Graco®.

Redno preverjajte, ali vsi deli delujejo pravilno. Izdelek neahajte uporabljati, če je kateri od delov strgan, zlomljen ali manjka.

## Seznam delov

- A** Okvir prenosne posteljice
- B** Pokrivalo prenosne posteljice
- C** Vzmetnica

## Priprava izdelka

### Sestavljanje prenosne posteljice

Glejte slike 1–9

- Ročaj je mogoče namestiti v 2 položaja, glejte referenčno sliko 7.

7 – 1 priročni položaj

7 – 2 povsem iztegnjeni položaj

Ročaj se ustavi v priročnem položaju, da lahko dostopate do otroka. Če želite strehico podaljšati, pritisnite gumba na obeh straneh ročaja in strehico povlecite proti vznožju prenosne posteljice, dokler se ne zaskoči v povsem iztegnjenem položaju.

Preden dvignete prenosno posteljico za ročaj, se prepričajte, da je ročaj zaskočen v povsem iztegnjenem položaju.

- Da bi preprečili hude poškodbe, med uporabo prenosne posteljice vedno uporabljajte vzmetnico.

## Uporaba izdelka

### Nameščanje in odstranjevanje adapterjev (morda ni priložen)

Glejte slike 10–12

- Preden zložite otroški voziček, odstranite adapterja.

### Uporaba prenosne posteljice

Glejte slike 13–16

- Prenosno posteljico lahko namestite v obe smeri vožnje, če uporabite adapterja.

- Preden zložite otroški voziček, odstranite prenosno posteljico.

### Odstranjevanje mehkih delov

Glejte slike 17–21

Za ponovno sestavljanje mehkih delov prenosne posteljice, sledite zgornjim korakom v obratnem vrstnem redu

21–17.

## **RU** **⚠ ПРЕДУПРЕЖДЕНИЯ**

Соответствует требованиям стандарта EN 1466:2014/AC:2015.

**ВАЖНО! Сохраните настоящее руководство для использования в будущем.**

**НЕСОБЛЮДЕНИЕ ИНСТРУКЦИЙ МОЖЕТ ПОСТАВИТЬ ПОД УГРОЗУ БЕЗОПАСНОСТЬ ВАШЕГО РЕБЕНКА.**

КАТЕГОРИЧЕСКИ ЗАПРЕЩАЕТСЯ установка данного изделия на подставку.

Переносная люлька предназначена только для тех детей, которые не могут самостоятельно сидеть, переворачиваться и вставать на четвереньки. Максимальный вес ребенка: 9 кг.

Разрешается установка на твердой ровной горизонтальной и сухой поверхности.

НЕ РАЗРЕШАЙТЕ другим детям играть без присмотра возле переносной люльки.

ЗАПРЕЩАЕТСЯ использовать переносную люльку, если любая из ее деталей сломана, разорвана или отсутствует.

Разрешается использовать только те запасные части, которые поставляются или рекомендованы изготовителем данного изделия.

ЗАПРЕЩАЕТСЯ ставить переносную люльку у открытого огня и других источников интенсивного тепла.

Рукоятку в нижней части переносной люльки следует регулярно осматривать на наличие признаков повреждения и износа.

Перед тем, как переносить или

поднимать, убедитесь, что рукоятка находится в правильном положении для эксплуатации.

Голова ребенка в переносной люльке не должна располагаться ниже его тела.

ЗАПРЕЩАЕТСЯ использовать или класть другие матрасы поверх матраса, поставляемого или рекомендованного изготовителем.

Храните мелкие детали в местах, недоступных для детей, так как существует опасность удушья.

Помните об опасности, которую представляют открытое пламя и другие источники интенсивного тепла, например электрические плиты, газовые плиты и т.п., если они находятся в непосредственной близости от переносной люльки.

Перед использованием убедитесь, что все крепежные устройства задействованы надлежащим образом.

Прежде чем использовать коляску, убедитесь, что задействованы все фиксаторы.

Данное устройство не предназначено для длительного сна.

Во избежание риска удушья снимите пленочную упаковку перед использованием устройства и утилизируйте или уберите подальше от детей.

ЗАПРЕЩАЕТСЯ хранить устройство в сыром месте. Сушите тканевые детали на воздухе, вдали от прямых солнечных лучей.

ЗАПРЕЩАЕТСЯ перевозка нескольких детей, товаров и принадлежностей с помощью

данного устройства, если это не предусмотрено в настоящем руководстве. Это может привести к неустойчивости устройства.

ЗАПРЕЩАЕТСЯ ставить любые предметы на козырек.

ЗАПРЕЩАЕТСЯ размещать ребенка так, чтобы его голова находилась в ножной секции переносной люльки.

ЗАПРЕЩАЕТСЯ оставлять ребенка в устройстве, спускаясь или поднимаясь по лестнице или эскалатору, а также при проезде в любых видах транспорта.

Запрещается размещение в переносной люльке более одного ребенка за один раз.

Любой груз, прикрепленный к рукоятке, снижает устойчивость переносной люльки.

Во избежание причинения вреда здоровью ребенка не складывайте и не раскладываете коляску вблизи ребенка.

## **УХОД ЗА ИЗДЕЛИЕМ**

Очистка рамы, пластмассовых и тканевых деталей должна выполняться влажной салфеткой, без использования абразивных моющих средств и отбеливателей. Не рекомендуется использовать силиконовые смазочные материалы, так как к ним прилипает пыль и грязь. Запрещается хранить переносную люльку в сыром месте.

Для обеспечения долгой эксплуатации протирайте изделие мягкой, впитывающей влагу салфеткой после использования в дождливую погоду и перед тем, как убрать на хранение.

Инструкции по стирке и сушке тканевых деталей приводятся на прикрепленных к ним этикетках по уходу.

Ткань имеет свойство выгорать на солнце, а также изнашиваться в ходе длительной эксплуатации даже при соблюдении всех условий и требований.

В целях безопасности используйте только запчасти Graco®.

Регулярно проверяйте исправность всех компонентов изделия.

Прекратите эксплуатацию изделия, если любой из его компонентов разорван, сломан или отсутствует.

## **Комплектность**

- A** Рама переносной люльки
- B** Накидка переносной люльки
- C** Подкладка матраса

## **Установка изделия**

### **Установка переносной люльки**

См. рисунки **1** - **9**

- Рукоятка имеет 2 положения. См. рисунки **7**.
  - 7** - 1 удобное положение
  - 7** - 2 положение полного раскладывания

Рукоятка фиксируется в удобном положении для доступа к ребенку. Чтобы открыть козырек дальше, нажмите кнопки с обеих сторон рукоятки и потяните козырек к отсеку для ног переносной люльки. В положении полного раскладывания

будет слышен характерный щелчок. Зафиксируйте рукоятку в положении полного раскладывания перед тем, как поднимать переносную люльку за рукоятку.

- Во избежание серьезных травм переносную люльку можно использовать только с подкладкой матраса.

## Эксплуатация изделия

### Крепление и снятие адаптера (может не входить в комплект поставки)

См. рисунки 10 - 12

- Снимите адаптер перед тем, как складывать коляску.

### Использование переносной люльки

См. рисунки 13 - 16

- При установке на адаптер переносную люльку можно использовать лицом по направлению движения и против направления движения.
- Снимите переносную люльку перед тем, как складывать коляску.

### Снятие тканевых деталей

См. рисунки 17 - 21

Чтобы надеть тканевые детали на переносную люльку, выполните приведенные выше действия в обратном порядке 21 - 17.

## DA ⚠ ADVARSEL

I overensstemmelse med EN 1466:2014/AC:2015.

### VIGTIGT - GEM DISSE INSTRUKTIONER TIL SENERE BRUG

HVIS DISSE VEJLEDNINGER IKKE FØLGES, KAN DET GÅ UD OVER DIT BARN SIKKERHED.

Dette produkt må ALDRIG bruges på et stativ.

Denne bæreseng er kun beregnet til et barn, der ikke selv kan sidde op, rulle over, eller skubbe sig selv op op med hænder og knæ. Barnets maksimale vægt: 9 kg.

Må kun bruges på en fast, vandret og tør overflade.

Lad IKKE andre børn lege uden opsyn i nærheden af bæresengen.

Bæresengen må IKKE bruges, hvis nogen af dens dele er ødelagt, revet eller mangler.

Brug kun reservedele, der er leveret eller godkendt af producenten.

Placer IKKE bæresengen i nærheden af åben ild eller andre stærke varmekilder.

Håndtaget og bunden af bæresengen skal regelmæssigt ses efter for tegn på skader og slid.

Før du bærer eller løfter produktet, skal du sørge for at håndtaget er i den rigtige brugsposition.

Når barnet ligger i bæresengen, må dets hoved ikke være lavere end kroppen.

Læg IKKE en anden madras oven på den medfølgende madras, eller en madras, der er anbefalet af producenterne.

Hold små dele væk fra børn, da de udgør en kvælningsfare.

Vær opmærksom på risikoen ved åben ild og andre kilder til høj varme, såsom elektriske varmeapparater, gasbrændere, nærheden af bæresengen.

Sørg for, at fastgørelsesenhederne er låst ordentligt fast inden brug.

Sørg for, at alle låsene er låst inden brug.

Dette produkt er ikke beregnet til at sove i i længere tid.

For at undgå fare for kvælning, skal du fjerne alle plastikdæksler, inden produktet tages i brug, og ødelæg dem eller hold dem væk fra babyer og børn.

Opbevar IKKE dit produkt et fugtigt sted. Lad altid stoffet tørre naturligt, væk fra direkte varme.

Bær IKKE flere børn, varer, tilbehør i eller på dette produkt, udover det som tillades i henhold til disse vejledninger. De kan gøre produktet ustabil.

Der må IKKE placeres genstande på kalechen.

Et barn må ALDRIG placeres med hovedet i fodenden af bæresengen.

Efterlad ALDRIG et barn i produktet, når du går op og ned at trapper eller rulletrapper, eller når du rejser på andre former for transportmidler.

Bær aldrig mere end et barn ad gangen i denne bæreseng.

Enhver belastning, der er fastgjort til håndtaget, påvirker bæresengens stabilitet.

For at undgå skader, skal børn altid holdes væk fra produktet, når du folder det ud eller sammen.



## PLEJE OG VEDLIGEHOLDELSE

Rengjør rammen, plastdelene og stoffet med en fugtig klud, men bruk ikke slibemidler eller blegemiddel. Bruk ikke siliciumsmøremidler, da de tiltrækker skidt og snavs. Opbevar ikke bæresengen på et fugtigt sted.

Tør dette produkt af med en blød, absorberende klud efter bruk i regnvejr og før opbevaring.

Se vejledninger om vask og tørring på etiketterne vedrørende pleje, der sidder på de bløde dele.

Det er normalt, at farverne på stof falmer fra sollys og viser slid efter lang tids bruk, også når det brukes normalt.

Af sikkerhedsmæssige årsager, må du kun bruke reservedele fra Graco®.

Kontroller regelmessigt, om alt virker ordentligt. Hvis nogle dele er revet, ødelagt eller mangler, skal du holde op med at bruke dette produkt.

### Liste over dele

- A** Ramme til bæreseng
- B** Tildækning til bæreseng
- C** Madraspude

## Samling af produktet

### Sådan opstilles bæresengen

Se billederne **1** - **9**

- Håndtaget har to indstillinger. Se billederne **7**.

**7** - 1 Komfortindstilling

**7** - 2 Fuld udvidet indstilling

Håndtaget stopper i komfortindstillingen, når du skal have adgang til barnet. For at åbne kalechen mere, skal du trykke på knapperne på begge sider af håndtaget og trække kalechen mod fodenden af bæresengen, indtil den klikker fast i fuld udvidet indstilling.

Sørg for, at håndtaget er låst i fuld udvidet indstilling, før du løfter bæresengen i håndtaget.

- For at undgå seriøse skader, skal du altid bruge madraspuden, når du bruger bæresengen.

## Brug af produktet

### Sådan monteres og fjernes adapteren (medfølger muligvis ikke)

Se billederne **10** - **12**

- Fjern adapteren, før klapvognen foldes sammen

### Brug af bæresengen

Se billederne **13** - **16**

- Bæresengen kan fastgøres i en fremad- eller bagudvendt stilling, når den er på adapteren.
- Fjern bæresengen, før klapvognen foldes sammen.

### Sådan tages de bløde dele af

Se billederne **17** - **21**

Følg nedenstående trin i omvendt rækkefølge, for at sætte de bløde dele på bæresengen igen **21** - **17**.

## NO ⚠ ADVARSEL

I samsvar med EN 1466:2014/AC:2015.

### VIKTIG – TA VARE PÅ DISSE INSTRUKSJONENE FOR FREMTIDIG OPPSLAG

#### DERSOM DU IKKE FØLGER DISSE INSTRUKSJONENE, KAN DET GÅ UT OVER SIKKERHETEN TIL BARNET DITT.

ALDRI bruk dette produktet på et stativ.

Denne bæresengen er kun egnet for et barn som ikke kan sitte opp uten hjelp, rulle på siden og ikke skyve seg opp på hender og knær. Maksimal vekt på barnet: 9 kg.

Bruk kun på en fast, vannrett og tørt overflate.

IKKE la andre barn leke uten tilsyn nær bæresengen.

IKKE bruk bæresengen hvis noen del er ødelagt, revet eller mangler.

Bruk kun reservedeler som er levert eller godkjent av produsenten.

IKKE plasser bæresengen i nærheten av en åpen ild eller annen sterk varmekilde.

Håndtaket og bunnen av bæresengen bør inspiseres regelmessig for tegn på skader og slitasje.

Før bæring eller løfting, må du sørge for at håndtaket er i riktig posisjon for bruk.

Hodet til barnet i bæresengen skal aldri være lavere enn kroppen til barnet.

IKKE bruk eller legg til en annen madrass på toppen av madrassen som leveres eller som er anbefalt av produsentene.

Hold små deler borte fra barn, da de utgjør en kvelningsfare.

Vær obs på risikoen for åpen ild og andre kilder til sterk varme som elektriske ilder, gassbluss osv. i nærheten av bæresengen.

Kontroller at tilbehør er riktig festet før bruk.

Sørg for at alle låsene er låst før bruk.

Produktet skal ikke brukes til langvarig søvn.

For å unngå fare for kvelning må alt av plastomslag fjernes før produktet brukes. Det må ødelegges eller holdes unna barn.

IKKE oppbevar produktet på et fuktig sted. La alltid stoffet tørke naturlig og vekke fra direkte varme.

IKKE transporter flere barn, varer, tilbehør i eller på dette produktet, unntatt det som er tillatt i denne instruksjonen. De kan gjøre produktet ustabil.

IKKE plasser gjenstander på kalesjen.

Plasser ALDRI barnet med hodet i fotenden av bæresengen.

La ALDRI barn ligge i produktet når du går opp eller ned trapper eller rulletrapper eller ved reiser med andre transportformer.

Aldri ha mer en ett barn i bæresengen av gangen.

Eventuell belastning som festes til håndtaket påvirker stabiliteten til bæresengen.

For å unngå skade må du sørge for at barnet holdes vekke når produktet brettes og brettes opp.

## STELL OG VEDLIKEHOLD

Rengjør rammen, plastdelene og stoffet med en fuktig klut, men ikke bruk skuremidler eller blekemiddel. Ikke bruk silikonsmøring, da det vil tiltrekke smuss og skitt. Ikke oppbevar bæresengen på et fuktig sted.

For å sikre langvarig bruk bør produktet tørkes med en myk, absorberende klut etter bruk i regnvær og før oppbevaring.

Se på vedlikeholdsetikettene som er festet på de myke delene for instruksjoner for vasking og tørking.

Det er normalt at stoffet misfarges av sollys og viser slitasje etter bruk over lang tid, selv ved normal bruk.

Av sikkerhetshensyn må du kun bruke reservedeler fra Graco®.

Kontroller regelmessig at alt fungerer som det skal. Hvis noen del er revnet, ødelagt eller mangler, må du slutte å bruke produktet.

## Deleliste

- A** Bæresengramme
- B** Bæresengdeksel
- C** Madrasspute

## Produktoppsett

### Slik setter du opp bæresengen

Se bilder **1** - **9**

- Håndtaket har to posisjoner; jamfør bildene **7**.
  - 7** - 1 praktisk stilling
  - 7** - 2 helt utvidet stillingHåndtaket stopper i den praktiske

stillingen for å få tilgang til barnet. For å åpne kalesjen videre trykker du knappene på begge sider av håndtaket og trekker kalesjen mot fotenden av bæresengen til den klikker i helt utvidet stilling.

Sørg for at håndtaket er låst i helt forlenget stilling før du løfter bæresengen med håndtaket.

- For å unngå alvorlig personskade må du alltid bruke madrassputen når du bruker bæresengen.

## Bruke produktet

### Feste og fjerne adapteren (kan ikke medfølge)

Se bilder **10** - **12**

- Fjern adapteren før du bretter vognen.

### Slik bruker du bæresengen

Se bilder **13** - **16**

- Bæresengen kan festes enten frem- eller bakovervendt når den er på adapteren.
- Fjern bæresengen før du bretter vognen.

### Ta av de myke delene

Se bilder **17** - **21**

Følg trinnene ovenfor i omvendt rekkefølge for å sette sammen de myke delene i bæresengen **21** - **17**.

## SV ⚠ VARNING

Överensstämmer med EN 1466:2014/AC:2015.

### VIKTIGT - SPARA DESSA ANVISNINGAR FÖR FRAMTIDA BRUK

### BARNETS SÄKERHET KAN PÅVERKAS OM DU INTE FÖLJER DESSA INSTRUKTIONER.

Använd ALDRIG den här produkten på en ställning.

Den här babyliften är endast lämplig för ett barn som inte kan sitta upp utan hjälp och det ska inte heller kunna rulla runt eller resa sig med hjälp av sina händer och knän. Barnets maximala vikt: 9kg.

Endast för användning på en fast, horisontellt jämnt och torr yta.

Låt INTE andra barn leka utan uppsikt i närheten av babyliften.

Använd INTE om någon del av babyliften är trasig, sliten eller saknas.

Endast reservdelar som medföljer eller är godkända av tillverkaren ska användas.

Placera INTE babyliften när öppen låga eller annan källa med stark värme.

Handtaget och babyliftens undersida ska inspekteras regelbundet för att se om det finns skada och slitage.

Innan du bär eller lyfter så var säker på att handtaget är i korrekt läge.

Huvudet på barnet i babyliften ska aldrig vara lägre än barnets kropp.

Använd INTE eller och lägg inte heller till någon annan madrass ovanpå den madrass som medföljer eller rekommenderas av tillverkarna.

Håll smådelar borta från barn eftersom de utgör en kvävningrisk.

Vara medveten om risken med en öppen spis och andra källor med stark värme, såsom värmeelement, gaskaminer etc. i närheten av babyliften.

Kontrollera att fästnanordningarna sitter ordentlig på plats innan användningen.

Kontrollera att alla spärrar är inkopplade före användning.

Den här produkten får inte användas för långvariga sovperioder.

För att undvika varje risk för kvävning, ta bort all täckplast innan du använder den här produkten och förstör det eller håll det borta från spädbarn och barn.

Förvara INTE din produkt i fuktiga utrymmen. Tillåt alltid tyget att torka naturligt, bort från direkt värme.

Bär INTE ytterligare barn, varor eller tillbehör i denna produkt förutom vad som tillåts enligt den här instruktionen. Detta kan göra produkten instabil.

Placera INTE något föremål på suffletten.

Placera ALDRIG barnet med dess huvud vid babyliftens fotände.

Lämna ALDRIG ett barn i produkten när du går i trappor och rulltrappor eller färdas med andra färdsmätt.

Bär aldrig mer än ett barn i taget i den här babyliften.

Eventuell last på handtaget påverkar stabiliteten på babyliften.

För att undvika skador så kontrollera att barnet hålls på avstånd när den här produkten fälls upp och fälls ihop.

## SKÖTSEL OCH UNDERHÅLL

Rengör ram, plast- och tygdelar med en fuktig trasa men använd inte slipmedel eller blekmedel. Använd inte silikonmjörjmedel eftersom de kan dra åt sig smuts och fett. Förvara inte babyliften i fuktiga utrymmen.

För att säkerställa att långvarig användning, torka av produkten med en mjuk absorberande trasa efter användning i regnigt väder och innan förvaring.

Se skötsel etiketterna på mjuka delar för information om tvätt och torkning.

Det är normalt att tyget färgas av solljus och visar slitage efter lång tids användning, även vid normal användning.

Av säkerhetsskäl ska endast Graco®-utbytesdelar användas.

Kontrollera regelbundet att allt fungerar korrekt. Om någon del är sliten, trasig eller saknas, sluta att använda produkten.

## Förteckning över delar

- A** Babyliften ram
- B** Babyliften överdrag
- C** Madrassdyna

## Produktinställning

### Montera babyliften

Se bilder **1** - **9**

- Handtaget har 2 positioner, se bilderna för referens **7**.

**7** - 1 bekvämlighetsläge

**7** - 2 fullt utdraget läge

Handtaget stannar i bekvämlighetsläget så att det går att

nå barnet. För att fortsätta och öppna suffletten mer så tryck på knapparna på båda sidorna om handtaget och dra suffletten mot fotänden av babyliften tills den klickar i det fullt utdragna läget.

Var noga med att handtagen är låsta i det fullt utdragna läget innan babyliften lyfts i handtaget.

- För att undvika allvarlig skada ska alltid madrassdynan användas när babyliften används.

## Produktanvändning

### Sätta fast och ta bort adaptern (medföljer eventuellt inte)

Se bilder **10** - **12**

- Ta bort adaptern innan barnvagnen fälls ihop.

### Använda babyliften

Se bilder **13** - **16**

- Babyliften kan monteras i framåt- eller bakåtvänt läge när den är placerad i adaptern.
- Ta bort babyliften innan barnvagnen viks ihop.

### Borttagning av mjuka delar

Se bilder **17** - **21**

Följ ovanstående steg i motsatt ordning för att ta bort babyliften mjuka delar

**21** - **17**.

## FI ⚠ VAROITUS

Normin EN 1466:2014/AC:2015 mukainen

### TÄRKEÄÄ - SÄILYÄ NÄMÄ OHJEET TULEVAA KÄYTTÖÄ VARTEN.

### LAPSESI TURVALLISUUS VOI OLLA UHATTUNA, JOLLET NOUDATA NÄITÄ OHJEITA.

ÄLÄ KOSKAAN käytä tätä tuotetta jalustalla.

Tämä kantokoppa soveltuu vain lapselle, joka ei pysty istumaan avustamatta, pyörimään ympäri eikä pysty työntämään itseään ylös käsiillään ja polvillaan. Lapsen enimmäispaino: 9 kg.

Käytä ainoastaan lujalla, vaakasuoralla ja kuivalla pinnalla.

ÄLÄ anna muiden lasten leikkiä valvomatta lähellä kantokoppaa.

ÄLÄ käytä, jos jokin kantokopan osa on rikki, repeytynyt tai puuttuu.

Käytä ainoastaan valmistajan toimittamia tai hyväksymiä vaihto-osia.

ÄLÄ aseta kantokoppaa lähelle avotulta tai muuta voimakasta lämmönlähdettä.

Kantokopan kädensija ja pohja tulee tutkia säännöllisesti vahingon ja kulumisen merkkien varalta.

Varmista ennen kantamista tai nostamista, että kädensija on oikeassa käyttöasennossa.

Lapsen pää ei saa koskaan olla kantokopassa alempana kuin lapsen keho.

ÄLÄ käytä tai lisää toista patjaa valmistajan toimittaman tai hyväksymän patjan päälle.

Pidä pienet osat lasten

ulottumattomissa, ne muodostavat tukehtumisvaaran.

Tiedosta avotulen riski ja muut voimakkaan kuumuuden lähteet, kuten sähkölämmittimet, kaasuliedet jne. kantokopan lähellä.

Tarkista ennen käyttöä, että kiinnityslaitteet on lukittu oikein.

Varmista, että kaikki lukituslaitteet on lukittu ennen käyttöä.

Tätä tuotetta ei ole tarkoitettu pitkäkestoiseen nukkumiseen.

Vältä ääksesi mahdollisen tukehtumisvaaran, poista kaikki muovisuojukset ennen tämän tuotteen käyttöä ja hävitä ne tai pidä ne vauvojen ja lasten ulottumattomissa.

ÄLÄ säilytä tuotetta kosteassa paikassa. Anna kankaan kuivua aina haihtumalla poissa suorasta kuumuudesta.

ÄLÄ kanna muita lapsia tai muita kuin tässä ohjeessa sallittuja tavaroita tai varusteita tässä tuotteessa tai sen päällä. Ne voivat tehdä tuotteesta epävakaan.

ÄLÄ aseta mitään esineitä kuomun päälle.

ÄLÄ KOSKAAN aseta lapsen pääpuolta kantokopan jalkopäähän.

ÄLÄ koskaan jätä lasta tuotteeseen, kun nouset tai laskeudut portaita, liukuportaita tai kun matkustat jollakin kulkuvälineellä.

Älä koskaan kanna useampaa kuin yhtä lasta kerrallaan tässä kantokopassa.

Mikä tahansa kantokahvaan kiinnitetty kuorma vaikuttaa kantokopan vakauteen.

Varmista vamman välttämiseksi, että

lapsi pysyy loitolla, kun tätä tuotetta avataan ja taitetaan.

## HOITO JA KUNNOSSAPITO

Puhdista kehikko, muovioista ja kangas kostealla liinalla, mutta älä käytä hiovia aineita tai valkaisuainetta. Älä käytä silikonivoiteluaineita, sillä niihin tarttuu likaa ja nokea. ÄLÄ säilytä kantokoppaa kosteassa paikassa.

Varmistaaksesi tuotteen pitkän käyttöiän, pyyhi se pehmeällä, imukykyisellä liinalla sateessa käytön jälkeen ja ennen varastointia.

Katso pehmyttarvikkeisiin kiinniteytystä hoitotarroista pesu- ja kuivausohjeet.

Kankaan haalistuminen auringonvalon vaikutuksesta ja kulumisen merkit pitkän käytön jälkeen on normaalia, vaikka tuotetta käytettäisiin normaalisti.

Käytä turvallisuussyistä ainoastaan alkuperäisiä Graco®-osia.

Tarkista säännöllisesti, että kaikki toimii oikein. Lopeta tämän tuotteen käyttö, jos mikään osa on revennyt, rikkoutunut tai puuttuu.

## Osaluettelo

**A** Kantokopan runko

**B** Kantokopan kansi

**C** Patja

## Tuotteen asetus

### Kantokopan kokoaminen

Katso kuvat 1 - 9

- Kantokahvalla on 2 asentoa, katso kuvat 7.

7 - 1 helppokäyttöasento

7 - 2 täysin avattu -asento

Kantokahva pysähtyy helppokäyttöasentoon lapsen nostoa varten. Jatkaaksesi kuomun avaamista pitemmälle, paina kahvan molemmilla puolilla olevia painikkeita ja vedä kuomu kohti kantokopan jalkopäätä, kunnes se naksahtaa täysin avattuun asentoon,

Varmista, että kantokahva on lukittu kokonaan avattuun asentoon ennen kantokopan nostamista sillä.

- Vältä äksesi vakavan vamman, käytä aina patjaa kantokoppaa käytettäessä.

## Tuotteen käyttö

### Sovittimen kiinnittäminen ja irrottaminen (Ei ehkä kuulu toimitukseen)

Katso kuvat 10 - 12

- Irrota sovitin ennen lastenvaunujen taittamista.

### Kantokopan käyttö

Katso kuvat 13 - 16

- Kantokopan voi kiinnittää suunnattuna eteenpäin tai taaksepäin sovittimessa ollessaan.
- Irrota kantokoppa ennen lastenvaunujen taittamista.

### Irrota pehmyttarvikkeet

Katso kuvat 17 - 21

Kootaksesi kantokopan pehmyttarvikkeet uudelleen, toimi edellä esitettyjen ohjeiden mukaisesti käännetyssä järjestyksessä 21 - 17.

## HU ! FIGYELMEZTETÉS

Megfelel az EN 1466:2014/AC:2015 szabványnak

### FONTOS: TARTSA MEG EZEKET AZ UTASÍTÁSOKAT A JÖVŐBENI HASZNÁLATRA.

### AMENNYIBEN NEM KÖVETI EZEKET AZ UTASÍTÁSOKAT, EZ BEFOLYÁSOLHATJA A GYEREK BIZTONSÁGÁT.

SOHA ne használja ezt a terméket állványon.

Ez a hordozókosár csak olyan gyerek számára megfelelő aki nem tud segítség nélkül ülni, átfordulni és nem tudja magát felnyomni térdre és könyökre. A gyerek maximális súlya: 9kg.

Kizárólag kemény, vízszintes, sima és száraz felületen használja.

NE hagyjon más gyerekeket felügyelet nélkül a hordozó kosár mellett játszani.

NE használja, ha a hordozókosár bármelyik része törött, leszakadt, vagy hiányzik.

Csak a gyártó által jóváhagyott vagy szállított cserealkatrészeket használjon.

NE helyezze a hordozót nyílt tűz vagy más erős hőforrás mellé.

A hordozó kosár fogantyúit és alját időszakosan vizsgálja meg látható sérülések és kopások miatt.

Mielőtt felemelné vagy hordozná, győződjön meg, hogy a fogantyú a helyes használati helyzetben van.

A gyerek feje a hordozó kosárban soha ne legyen lennebb mint a gyerek teste.

NE használjon vagy ne tegyen bele más matracot, mint amit a gyártók

ajánlottak vagy szállítottak.

Tartsa a kisebb részeket távol gyerekektől, mert ezek fulladásveszélyt jelentenek.

Ügyeljen arra, hogy a hordozókosár közelében ne legyen nyílt tűz vagy más erős hőforrás, például elektromos hőszugárzó, gázmelegítő stb.

Ellenőrizze hogy a tartozékok helyesen vannak felszerelve, használat előtt.

Használat előtt győződjön meg, hogy minden záró eszköz be van kapcsolva.

A termék nem használható hosszú alvástra.

Minden fulladásveszély elkerülésére távolítsa el minden műanyag fedelet mielőtt használná a terméket és tartsa távol gyermekektől.

NE tárolja a terméket nedves helyen. Mindig hagyja a szövetet természetes módon megszáradni, közvetlen hőtől távol.

NE vigyen más gyermeket, tárgyakat, tartozékokat a termékben vagy terméken, kivéve amit az útmutatások megengednek. Ezek instabillá tehetik a terméket.

NE helyezzen semmit az ülőkére.

SOHA ne helyezze a gyereket fejfel a hordozókosár lábrészéhez.

SOHA ne hagyja a gyereket a termékben amikor lépcsőn vagy mozgólépcsőn megy fel vagy le, vagy más szállítási eszközön utazik.

Soha ne hordozzon több mint egy gyermeket egyszerre a hordozókosárban.

Bármilyen teher, amit a fogantyúra helyez befolyásolja a hordozókosár stabilitását.

A sérülések elkerülése érdekében bizonyosodjon meg, hogy a gyerek távol van tartva amikor összehajtja vagy kinyitja a terméket.

## GONDOZÁS ÉS KARBANTARTÁS

A keretet, műanyag részeket és szövetet tisztítsa nedves ruhával, de ne használjon súrolót vagy fehérítőt. Ne használjon szilikonos síkosítót, ez magához vonzza a szennyeződések. Ne tárolja a hordozókosarat nedves helyen.

A hosszú idejű használat érdekében törölje le a terméket egy puha, nedvszívó ruhával miután esős időben használta és mielőtt elraktározna.

Olvassa el a puha részekre helyezett karbantartási címkéket a mosási és szárítási utasításokért.

Normális, hogy a szövet elszíneződik a napsütéstől és hosszú idejű használat után használati nyomok látszódnak rajta, normál használat esetén is.

Biztonsági okokból csak Graco® cserealkatrészeket használjon.

Ellenőrizze időszakosan hogy minden megfelelően működik. Ha van olyan része ami eltörött, elhasználódott vagy hiányzik, ne használja tovább a terméket.

## Alkatrészek listája

- A** Hordozókosár kerete
- B** Hordozókosár borítója
- C** Matrac

## Termék összeállítása

### A hordozókosár összeszerelése

Lásd a képeket **1** - **9**

- A fogantyúnak két helyzete van, kérjük nézze meg a képeket **7**.

**7** - 1 kényelmi helyzet

**7** - 2 teljesen kinyújtott helyzet

A fogantyú megáll a kényelmi helyzetben hogy hozzáférjen a gyerekhez. Ahhoz hogy tovább nyissa az ülőkét, nyomja meg a gombokat a fogantyú mindkét oldalán és húzza az ülőkét a hordozókosár lábrésze felé, amíg bekattan a teljesen kinyújtott helyzetbe.

Győződjön meg, hogy a fogantyú zárva van a teljesen kinyújtott helyzetbe mielőtt a hordozókosarat mindkét fogantyútól felemelné.

- Komoly sérülés elkerülésének érdekében mindig használja a matracot amikor a hordozókosarat használja.

## Termék használata

### Az adapter illesztése és eltávolítása (megtörténhet, hogy nem tartozék)

Lásd a képeket **10** - **12**

- Távolítsa el az adaptert, mielőtt összehajtja a gyerekkocsit.

### A hordozókosár használata

Lásd a képeket **13** - **16**

- A hordozókosarat nem lehet előre vagy hátranéző módban rögzíteni az adapterhez.
- Távolítsa el a hordozókosarat, mielőtt összehajtja a gyerekkocsit.

### A puha belsők eltávolítása

Lásd a képeket **17** - **21**

A puha belsők visszaszereléséhez kövesse a fenti lépéseket fordított sorrendben **21** - **17**.

## RO ATENȚIE

Respectă cerințele standardului EN 1466:2014/AC:2015.

### IMPORTANT - PĂSTRAȚI ACESTE INSTRUCȚIUNI PENTRU CONSULTARE ULTERIOARĂ

**SIGURANȚA COPILULUI POATE FI AFECTATĂ DACĂ NU RESPECTAȚI ACESTE INSTRUCȚIUNI.**

NU UTILIZAȚI NICIODATĂ acest produs pe un suport.

Acest pătuț portabil este adecvat doar pentru copii care nu pot sta în fund fără a fi ajutați, nu se pot rostogoli și nu se pot ridica pe cont propriu împingându-se în mâini și genunchi. Greutatea maximă a copilului: 9 kg.

Utilizați doar pe o suprafață orizontală dreaptă, fermă și uscată.

NU permiteți altor copii să se joace lângă pătuțul portabil fără a fi supravegheați.

NU utilizați pătuțul portabil dacă orice parte a acestuia este defectă, ruptă sau lipsește.

Utilizați doar piese de schimb furnizate sau recomandate de către producător.

NU așezați pătuțul portabil în apropierea unei surse de foc deschis sau a altor surse de căldură puternică.

Mânerul și partea inferioară a pătuțului portabil trebuie verificate periodic pentru prezența urmelor de deteriorare și de uzură.

Înainte de transport sau de ridicare, asigurați-vă că mânerul este în poziția corectă de utilizare.

Capul copilului din pătuțul portabil nu trebuie să stea niciodată mai jos decât corpul copilului.

NU folosiți și nu așezați o altă saltea peste salteaua furnizată sau recomandată de către producători.

Țineți componentele mici departe de copii, deoarece reprezintă un risc de înecare.

Țineți cont de faptul că existența unei flăcări deschise sau a altor surse de căldură puternică, precum aparate de încălzire electrice, flăcări de gaz etc., în apropierea pătuțului portabil reprezintă un risc.

Asigurați-vă că dispozitivele de atașare sunt cuplate corect înainte de utilizare.

Asigurați-vă că toate dispozitivele de blocare sunt cuplate înainte de utilizare.

Produsul nu trebuie utilizat pentru dormit pe termen lung.

Pentru a evita riscul de sufocare, îndepărtați toate ambalajele de plastic înainte de a utiliza acest produs și aruncați-le sau țineți-le departe de bebeluși și copii.

NU depozitați produsul într-un loc umed. Lăsați materialului să se usuce în mod natural, departe de căldura directă.

NU purtați mai mulți copii, bunuri, accesorii în sau pe acest produs, cu excepția celor permise în aceste instrucțiuni. Acest lucru poate destabiliza produsul.

NU puneți obiecte pe capotină.

NU așezați NICIODATĂ copilul cu capul la capătul pentru picioare al pătuțului portabil.

NU lăsați NICIODATĂ copilul în acest produs când urcați sau coborâți scări sau scări rulante sau când călătoriți cu alte mijloace de transport.

Nu purtați niciodată mai mult de un copil în acest pătuț portabil.

Orice greutate atașată mânerului afectează stabilitatea pătuțului portabil.

Pentru a evita rănirea, asigurați-vă că, atunci când deschideți și când pliați acest produs, copilul nu se află în apropierea acestuia.

## ÎNGRIJIRE ȘI ÎNTREȚINERE

Curățați cadrul, componentele din plastic și materialul cu o lavetă umedă, însă nu folosiți materiale abrazive sau înălbitor. Nu folosiți lubrifianți pe bază de silicon, deoarece aceștia atrag murdăria și praful. Nu depozitați pătuțul portabil într-un loc umed.

Pentru a vă putea bucura de produsul dvs. cât mai mult timp, ștergeți-l cu o lavetă moale, absorbantă, după ce a fost expus la ploaie și înainte de a-l depozita.

Consultați etichetele de îngrijire de pe părțile moi pentru instrucțiuni referitoare la spălare și uscare.

Decolorarea materialului sub acțiunea razelor solare este firească, iar urmele de uzură după o perioadă lungă de folosire sunt normale, chiar dacă produsul este utilizat conform instrucțiunilor.

Din rațiuni de siguranță, utilizați doar piese de schimb Graco®.

Verificați regulat dacă totul funcționează corespunzător. Dacă identificați orice piese uzate, defecte sau lipsă, întrerupeți utilizarea produsului.

## Lista de piese

**A** Cadrul pătuțului portabil

**B** Husa pătuțului portabil

**C** Saltea

## Instalarea produsului

### Instalarea pătuțului portabil

Consultați imaginile **1** - **9**

- Mânerul are 2 poziții, vă rugăm consultați imaginile **7**.

**7** - 1 poziție comodă

**7** - 2 poziție extinsă

Mânerul se va opri în poziția comodă pentru accesul la copil. Pentru a continua să deschideți capotina, apăsați butoanele de pe ambele părți ale mânerului și trageți capotina către capătul pentru picioare al pătuțului portabil, până când se fixează cu un clic în poziția extinsă.

Asigurați-vă că mânerul este blocat în poziția extinsă înainte de a ridica pătuțul portabil de mâner.

- Pentru a evita accidentările grave, utilizați întotdeauna salteaua când utilizați pătuțul portabil.

## Utilizarea produsului

**Pentru a atașa și a scoate adaptorul (este posibil să nu fie inclus)**

Consultați imaginile **10** - **12**

- Scoateți adaptorul înainte de a plia căruciorul.

## Pentru a utiliza pătuțul portabil

Consultați imaginile 13 - 16

- Pătuțul portabil poate fi atașat cu orientare spre înainte sau spre înapoi când se află pe adaptor.
- Scoateți pătuțul portabil înainte de a plia căruciorul.

## Demontarea părților moi

Consultați imaginile 17 - 21

Pentru a reasambla părțile moi ale pătuțului portabil, urmați pașii de mai sus în ordine inversă 21 - 17.

## EL ⚠️ ΠΡΟΕΙΔΟΠΟΙΗΣΗ

Συμμορφώνεται με το πρότυπο EN 1466:2014/AC:2015.

### ΣΗΜΑΝΤΙΚΟ - ΦΥΛΑΞΤΕ ΑΥΤΕΣ ΤΙΣ ΟΔΗΓΙΕΣ ΓΙΑ ΜΕΛΛΟΝΤΙΚΗ ΧΡΗΣΗ!

**ΑΝ ΔΕΝ ΑΚΟΛΟΥΘΗΣΕΤΕ ΑΥΤΕΣ ΤΙΣ ΟΔΗΓΙΕΣ, ΕΝΔΕΧΕΤΑΙ ΝΑ ΤΕΘΕΙ ΣΕ ΚΙΝΔΥΝΟ Η ΑΣΦΑΛΕΙΑ ΤΟΥ ΠΑΙΔΙΟΥ ΣΑΣ.**

ΠΟΤΕ μη χρησιμοποιείτε αυτό το προϊόν σε βάση.

Το πορτ-μπεμπέ είναι κατάλληλο μόνο για παιδιά που δεν μπορούν να καθίσουν χωρίς βοήθεια, να γυρίσουν ή να ανασηκωθούν με τα χέρια και τα γόνατά τους. Μέγιστο βάρος παιδιού: 9 κιλά.

Χρησιμοποιείτε μόνο σε σταθερό, οριζόντιο επίπεδο και στεγνή επιφάνεια.

ΜΗΝ αφήνετε άλλα παιδιά να παίζουν χωρίς επίβλεψη κοντά στο πορτ-μπεμπέ.

ΜΗ χρησιμοποιείτε αν κάποιο μέρος του πορτ-μπεμπέ είναι σπασμένο, σχισμένο ή λείπει.

Χρησιμοποιείτε μόνο ανταλλακτικά που παρέχονται ή εγκρίνονται από τον κατασκευαστή.

ΜΗΝ τοποθετείτε το πορτ-μπεμπέ κοντά σε ανοιχτή φωτιά ή άλλη πηγή ισχυρής θερμότητας.

Η λαβή και το κάτω μέρος του πορτ-μπεμπέ πρέπει να επιθεωρούνται τακτικά για ενδείξεις ζημιών και φθοράς.

Πριν από τη μεταφορά ή την ανύψωση, βεβαιωθείτε ότι η λαβή είναι στη σωστή θέση χρήσης.

Το κεφάλι του παιδιού στο πορτ-μπεμπέ δεν πρέπει ποτέ να είναι χαμηλότερα από το σώμα του παιδιού.

ΜΗ χρησιμοποιείτε ή προσθέτετε άλλο στρώμα πάνω από το στρώμα που παρέχεται ή συνιστάται από τους κατασκευαστές.

Κρατήστε τα μικρά εξαρτήματα μακριά από τα παιδιά, καθώς αποτελούν κίνδυνο πνιγμού.

Υπάρχει κινδύνος πυρκαγιάς αν το πορτ-μπεμπέ τοποθετηθεί κοντά σε πηγές ισχυρής θερμότητας, όπως πυρκαγιές ηλεκτρικά θερμαντικά σώματα, εστίες αερίου κ.λπ.

Βεβαιωθείτε ότι οι συσκευές προσάρτησης είναι σωστά τοποθετημένες πριν τη χρήση.

Βεβαιωθείτε ότι όλα τα εξαρτήματα ασφάλισης είναι τοποθετημένα πριν από τη χρήση.

Το προϊόν δεν πρέπει να χρησιμοποιείται για παρατεταμένο ύπνο.

Για να αποφύγετε τον κίνδυνο ασφυξίας, αφαιρέστε όλα τα πλαστικά καλύμματα πριν χρησιμοποιήσετε αυτό το αντικείμενο προϊόν και απορρίψτε τα ή κρατήστε τα μακριά από βρέφη και παιδιά.

ΜΗΝ αποθηκεύετε το προϊόν σε υγρό μέρος. Να αφήνετε πάντα στο ύφασμα να στεγνώσει φυσικά μακριά από την άμεση θερμότητα.

ΜΗΝ μεταφέρετε περισσότερα από ένα παιδιά, αγαθά, αξεσουάρ μέσα ή πάνω στο προϊόν, εκτός εάν επιτρέπεται από το παρόν φύλλο οδηγιών. Ενδέχεται να προκαλέσουν αστάθεια στο προϊόν.

ΜΗΝ τοποθετείτε κανένα αντικείμενο

επάνω στην κουκούλα.

ΜΗΝ τοποθετείτε το παιδί με το κεφάλι στο κάτω μέρος του πορτ-μπεμπέ.

ΜΗΝ αφήνετε παιδί μέσα στο πορτ-μπεμπέ όταν ανεβαίνετε ή κατεβαίνετε σκάλες ή κυλιόμενες σκάλες ή όταν ταξιδεύετε με άλλα μέσα μεταφοράς.

ΜΗΝ μεταφέρετε περισσότερα από ένα παιδιά με το καρότσι.

Κάθε φορτίο που τοποθετείται στη λαβή ή την κουκούλα επηρεάζει τη σταθερότητα του πορτ-μπεμπέ.

Για να αποφύγετε τραυματισμούς βεβαιωθείτε ότι το παιδί παραμένει σε απόσταση όταν ανοίγετε και κλείνετε το καρότσι.

## ΦΡΟΝΤΙΔΑ ΚΑΙ ΣΥΝΤΗΡΗΣΗ

Καθαρίστε το πλαίσιο, τα πλαστικά μέρη και το ύφασμα με ένα υγρό πανί, αλλά μην χρησιμοποιείτε λειαντικά ή λευκαντικά. Μην χρησιμοποιείτε λιπαντικά πυριτίου, καθώς προσελκύουν ακαθαρσίες και σκόνη. Μην αποθηκεύετε το πορτ-μπεμπέ σε υγρό μέρος.

Για να εξασφαλίσετε μακροχρόνια χρήση, σκουπίζετε το προϊόν με ένα μαλακό απορροφητικό ύφασμα όταν το χρησιμοποιείτε με βροχερό καιρό και πριν το αποθηκεύσετε.

Για οδηγίες πλυσίματος και στεγνώματος, ανατρέξτε στην ετικέτα περιποίησης που είναι τοποθετημένη στο ύφασμα του πορτ-μπεμπέ.

Είναι φυσιολογικό το ύφασμα να ξεθωριάσει από το ηλιακό φως και να παρουσιάσει φθορά μετά από μακρά περίοδο χρήσης, ακόμα και όταν χρησιμοποιείται κανονικά.

Για λόγους ασφαλείας, χρησιμοποιείτε μόνο αυθεντικά ανταλλακτικά Graco®.

Ελέγχετε τακτικά ότι όλα λειτουργούν σωστά. Αν παρατηρήσετε οποιοδήποτε σκίσιμο, φθορά ή απουσία εξαρτημάτων, σταματήστε να χρησιμοποιείτε το προϊόν.

## Λίστα εξαρτημάτων

**A** Πλαίσιο πορτ-μπεμπέ

**B** Κάλυμμα πορτ-μπεμπέ

**C** Μαξιλάρι στρώματος

## Προετοιμασία προϊόντος

### Άνοιγμα πορτ-μπεμπέ

Δείτε τις εικόνες 1 - 9

- Η λαβή έχει 2 θέσεις. Ανατρέξτε στις εικόνες 7.

7 - 1 θέση ευκολίας

7 - 2 πλήρης έκταση

Η λαβή σταματά στη θέση ευκολίας για να έχετε πρόσβαση στο παιδί. Για να ανοίξετε την κουκούλα περισσότερο, πιέστε τα κουμπιά και στις δύο πλευρές της χειρολαβής και τραβήξτε την κουκούλα προς το κάτω μέρος του πορτ-μπεμπέ μέχρι να κουμπώσει στην πλήρως εκτεταμένη θέση.

Βεβαιωθείτε ότι η λαβή έχει ασφαλίσει στην πλήρως εκτεταμένη θέση πριν σηκώσετε το πορτ-μπεμπέ από τη λαβή.

- Για την αποφυγή σοβαρού τραυματισμού, χρησιμοποιείτε πάντα το στρώμα όταν χρησιμοποιείτε το πορτ-μπεμπέ.

## Χρήση προϊόντος

### Για να προσαρτήσετε και να αφαιρέσετε τον προσαρμογέα (ενδέχεται να μην περιλαμβάνεται)

Δείτε τις εικόνες 10 - 12

- Αφαιρέστε τον προσαρμογέα προτού αναδιπλώσετε το καρότσι.

### Χρήση πορτ-μπεμπέ

Δείτε τις εικόνες 13 - 16

- Το πορτ-μπεμπέ μπορεί να τοποθετηθεί με κατεύθυνση προς τα εμπρός ή προς τα πίσω όταν βρίσκεται στον προσαρμογέα.
- Αφαιρέστε το πορτ-μπεμπέ προτού αναδιπλώσετε το καρότσι.

### Αφαίρεση μαλακών στοιχείων

Δείτε τις εικόνες 17 - 21

Για να τοποθετήσετε ξανά τα μαλακά στοιχεία, ακολουθήστε τα βήματα με την αντίστροφη σειρά 21 - 17.



## TR UYARI

EN 1466:2014/AC:2015'e uygundur.

### ÖNEMLİ - BU TALİMATLARI, İLERİDE BAŞVURMAK ÜZERE SAKLAYIN

#### ÇOCUĞUNUZUN GÜVENLİĞİ, BU TALİMATLARI TAKİP ETMEZSENİZ, OLUMSUZ ETKİLENEBİLİR.

Bu ürünü KESİNLİKLE bir ayağın üzerinde kullanmayın.

Bu portatif karyola yalnızca yarımsız oturamayan, devrilen ve elleri ve dizleri üzerinde kendini kaldıramayan çocuklar için uygundur. En fazla ağırlık: 9 kg.

Yalnızca sabit, yatay bir düzeyde ve kuru yüzeyde kullanın.

Diğer çocukların portatif karyola yakınında yetişkin gözetimi olmadan oynamasına izin VERMEYİN.

Portatif karyolanın herhangi bir parçasının kırık, yırtık veya kayıp olması durumunda KULLANMAYIN.

Yalnızca üretici tarafından verilen ya da onaylanan yedek parçaları kullanın.

Portatif karyolayı açık ateş veya başka güçlü ısı kaynaklarının yakınına YERLEŞTİRMEYİN.

Portatif karyolanın kolu ve alt kısmı hasar ve yıpranma belirtilerine karşı düzenli olarak kontrol edilmelidir.

Ürünü taşımadan veya kaldırmadan önce, kolun doğru kullanım konumunda olduğundan emin olun.

Portatif karyoladaki çocuğun kafası, çocuğun gövdesinden asla daha aşağıda olmamalıdır.

Üreticinin sağladığı veya önerdiği şiltenin dışında başka bir şilte kullanmayın veya mevcut şiltenin üzerine KOYMAYIN.

Boğulma tehlikesi oluşturduklarından, küçük parçaları çocuklardan uzak tutun.

Portatif karyolanın yakın çevresinde açık alevler ve elektrikli ızgara, gaz ateşi gibi diğer güçlü ısı kaynaklarının ortaya çıkarabileceği tehlikelere karşı dikkatli olun.

Kullanmadan önce, ek donanımların doğru biçimde takıldığından emin olun.

Kullanmadan önce tüm kilitleme cihazlarının takıldığından emin olun.

Bu ürün uzun süreli uyku için uygun değildir.

Boğulma tehlikesini önlemek için, bu ürünü kullanmadan önce tüm plastik örtüleri çıkarıp atın veya bebeklerden ve çocuklardan uzak tutun.

Ürününüzü nemli bir yerde SAKLAMAYIN. Kumaşın daima direkt ısıdan uzakta doğal biçimde kurumasına izin verin.

Bu ürünün içinde veya üzerinde, bu belgede izin verilenlerin dışında başka çocuk, eşya veya aksesuar taşımayın. Bunlar ürünün dengesinin bozulmasına neden olabilir.

Gölgeliğin üzerine hiçbir cisim YERLEŞTİRMEYİN.

Çocuğu KESİNLİKLE kafası portatif karyolanın ayak ucuna gelecek şekilde yerleştirmeyin.

Merdivenlerde veya asansörlerde çıkarken veya inerken ya da diğer ulaşım araçları ile seyahat ederken çocuğu KESİNLİKLE ürünün içinde bırakmayın.

Bu portatif karyolada asla aynı anda birden fazla çocuk taşımayın.

Kola bağlanan herhangi bir yük

portatif karyolanın dengesini etkiler. Yaralanmayı önlemek için, bu ürünü açarken ve katlarken çocuğun uzakta olduğundan emin olun.

## TEMİZLİK VE BAKIM

Çerçeveyi, plastik parçaları ve kumaşı nemli bir bezle temizleyin; ancak aşındırıcı madde veya çamaşır suyu kullanmayın. Kir ve pislikleri çekeceği için silikon yağlayıcılar kullanmayın. Portatif karyolayı nemli bir yerde saklamayın.

Uzun süreli kullanımı garantilemek için, bu ürünü yağmurlu havalarda kullandıktan sonra ve saklamadan önce yumuşak, emici bir bezle silin.

Yıkama ve kurutma talimatları için tekstil malzemelere yapıştırılmış bakım etiketlerine bakın.

Kumaşın güneş ışığından renk atması ve uzun süre kullanıldıktan sonra, normal kullanımda dahi aşınma ve yıpranma göstermesi normaldir.

Güvenlik nedeniyle, sadece Graco® yedek parçalarını kullanın.

Her şeyin düzgün çalışıp çalışmadığını düzenli olarak kontrol edin. Herhangi bir parça yırtılmış, kırılmış veya eksikse, bu ürünü kullanmayı bırakın.

## Parça listesi

**A** Portatif Karyola Çerçevesi

**B** Portatif Karyola Örtüsü

**C** Şilte

## Ürün Kurulumu

### Portatif Karyolayı Kurmak İçin

Bkz. resim 1 - 9

- Kolun 2 konumu vardır; lütfen görüntüleri karşılaştırın 7.
- 7 - 1 uygun konum
- 7 - 2 tamamen uzatılmış konum
- Kol, çocuğa erişmek için uygun pozisyonda durur. Gölgeliği daha fazla açmaya devam etmek için, kolun her iki tarafındaki düğmelere basın ve gölgeliği tamamen uzatılmış konuma gelinceye kadar portatif karyolanın ayak ucuna doğru çekin.
- Taşıma kilidini koldan kaldırmadan önce, kolun tamamen uzatılmış konuma kilitlendiğinden emin olun.
- Ciddi yaralanmaları önlemek için, portatif karyolayı daima yatak şiltesi ile kullanın.

## Ürün Kullanımı

### Adaptörü Takmak ve Çıkarmak İçin (Ürünle Birlikte Verilmemiş Olabilir)

Bkz. resim 10 - 12

- Bebek arabasını katlamadan önce adaptörü çıkarın.

### Portatif Karyolanın Kullanımı

Bkz. resim 13 - 16

- Portatif karyola adaptör üzerindeyken öne veya arkaya bakacak şekilde takılabilir.

- Bebek arabasını katlamadan önce portatif karyolayı çıkarın.

## **Tekstil Malzemelerini Ayırma**

Bkz. resim 17 - 21

Portatif karyolanın tekstil malzemelerini geri takmak için yukarıdaki adımları ters yönde izleyin 21 - 17.

قد يؤثر عدم اتباع هذه التعليمات على سلامة طفلك.

يمنع استعمال هذا المنتج على حامل.

الحقيبة مناسبة فقط للطفل الذي لا يستطيع الجلوس دون مساعدة أو التقلب أو الذي لا يستطيع رفع نفسه على يديه وركبتيه. الحد الأقصى لوزن الطفل: ٩ كجم.

لا تستخدم إلا على سطح جاف وثابت ومستوي. احرص على عدم لعب أطفال آخرين بجانب الحقيبة بدون رقابة.

تجنب استخدام حقيبة حمل الطفل هذه في حالة كسر أحد مكوناتها أو تمزقه أو فقدانه.

احرص على استخدام قطع الغيار المرفقة أو المعتمدة من الجهة المصنعة.

لا تضع حقيبة الحمل بالقرب من نار مكشوفة أو أي مصادر حرارة قوية أخرى.

يجب فحص المقبض والجزء السفلي من حقيبة حمل الطفل بصورة دورية وذلك لاكتشاف أي صورة من صور التلف والتآكل.

يرجى التأكد من أن المقبض في وضع الاستخدام السليم قبل الحمل أو الرفع.

يجب ألا تكون رأس الطفل بالحقيبة في مستوى أقل من الجسم.

يمنع استعمال أو إضافة مرتبة أخرى على المرتبة المصاحبة للمنتج أو الموصى بها من قبل الشركات المصنعة.

يرجى حفظ الأجسام الصغيرة بعيداً عن متناول الأطفال؛ وذلك لأنها تعرضهم لخطر الاختناق.

ينبغي أن تكون على دراية تامة بمخاطر الحرائق وغيرها من مصادر الحرارة الشديدة مثل حرائق الكهرباء والغاز وما إلى ذلك داخل محيط حقيبة حمل الطفل.

تأكد من إحكام أجهزة الربط جيداً قبل الاستخدام.

تأكد من تأمين كافة أجهزة القفل قبل الاستخدام.

لا تستخدم حقيبة حمل الطفل لنوم الطفل لفترات طويلة.

لتجنب خطر الاختناق قم بإزالة جميع الأغذية البلاستيكية قبل استخدام هذا العربة والتخلص منها أو إبعادها عن الأطفال والرضع.

تجنب تخزين المنتج في مكان رطب. اترك دائماً القماش حتى يجف بشكل طبيعي بعيداً عن الحرارة المباشرة.

تجنب حمل أطفال أو سلع أو إكسسوارات إضافية في هذا المنتج ما عدا ما هو مسموح به في هذا الدليل، حيث قد يتسبب ذلك في إخلال توازنه.

تجنب وضع أي جسم على المظلة.

يحظر وضع الطفل بحيث تكون رأسه عند طرف القدم في السرير النقال.

يحظر ترك الطفل في المنتج عند صعود السلالم أو السلالم المتحركة أو النزول منها، أو عند السفر بوسائل النقل الأخرى.

يحظر حمل أكثر من طفل واحد في وقت واحد في حقيبة حمل الأطفال.

تحذير أي حمل على المقبض أو المظلة سيؤثر على ثبات حقيبة حمل الطفل.

تأكد من إبعاد الطفل عند بسط العربة أو طيها لتجنب إلحاق أي ضرر به.

## العناية والصيانة

نظف الإطار والأجزاء البلاستيكية والقماش بقطعة قماش مبللة، ولكن لا تستخدم المواد الكاشطة أو المبيضة. لا تستخدم مواد التشحيم المصنوعة من السيليكون لأنها ستجذب الأوساخ والسخام. تجنب تخزين سرير الأطفال النقال في مكان رطب.

لضمان الاستخدام طويل الأمد قم بمسح هذا المنتج بقطعة قماش ناعمة وماصة بعد استخدامه في الطقس الممطر وقبل التخزين.

راجع الملصقات المرفقة الخاصة بالعناية بالأجزاء اللينة للحصول على إرشادات الغسيل والتجفيف.

من الطبيعي أن يتم تلوين الأقمشة نتيجة تعرضها لأشعة الشمس وإظهار علامات البلى بعد فترة طويلة من الاستخدام حتى عند استخدامها بشكل طبيعي.

لأسباب تتعلق بالسلامة يرجى استخدام الأجزاء الأصلية فقط من Graco®.

تحقق باستمرار من أن كل شيء يعمل بشكل صحيح. إذا كان هناك أي أجزاء ممزقة أو مكسورة أو مفقودة، فتوقف عن استخدام هذا المنتج.

## قائمة الأجزاء

A إطار حقيبة حمل الطفل

B غطاء حقيبة حمل الطفل

C وسادة الفراش

## إعداد المنتج

### لإعداد حقيبة حمل الطفل

راجع الصور 1 - 9

- يوجد وضعان للمقبض، يرجى الرجوع إلى الصور 7.

7 - 1 وضع الراحة

7 - 2 الوضع الممدد بالكامل

يتوقف المقبض في وضع الراحة للوصول إلى الطفل. للمتابعة في فتح المظلة بشكل أكبر اضغط على الأزرار الموجودة على جانبي المقبض، واسحب المظلة باتجاه نهاية قدم الحقيبة حتى تستقر في الموضع الممدد بالكامل.

تأكد من قفل المقبض في الوضع الممدد بالكامل قبل رفع حقيبة الحمل بالمقبض.

- لتجنب الإصابات استخدم وسادة الفراش دائما عند استعمال حقيبة حمل الطفل.

## استخدام المنتج

### لتركيب أو فك المهائئ

(قد يكون غير مصاحب للمنتج)

راجع الصور 10 - 12

- فك المهائئ قبل طي عربة الأطفال.

### لاستخدام حقيبة حمل الطفل

راجع الصور 13 - 16

- يمكن تثبيت حقيبة الحمل في وضع التوجيه للخلف عندما تكون على المهائئ.
- فك الحقيبة قبل طي العربة.

### فك الأجزاء اللينة

راجع الصور 17 - 21

- لإعادة تجميع الأجزاء اللينة من الحقيبة اتبع الخطوات المذكورة أعلاه بترتيب عكسي 21 - 17.



Product of:  
Wonder Brands Limited  
FLAT/RM 1501, 15/F, Capital Centre,  
151 Gloucester Road,  
Wan Chai, Hong Kong

Customer Service  
[www.gracobaby.eu](http://www.gracobaby.eu)  
[www.graco.co.uk](http://www.graco.co.uk)  
[www.gracobaby.pl](http://www.gracobaby.pl)

For UK and ROI  
[Customerservices.uk@gracobaby.eu](mailto:Customerservices.uk@gracobaby.eu)  
+44 0800 952 0063